

(D1)

ชนิดประตู	ประตูบานเลื่อนเดี่ยวเหล็ก หน้า 0.70มม.
วงกบ	อลูมิเนียม
กรอบบาน	อลูมิเนียม
ลูกบิด	อลูมิเนียม
อุปกรณ์	ครบชุด

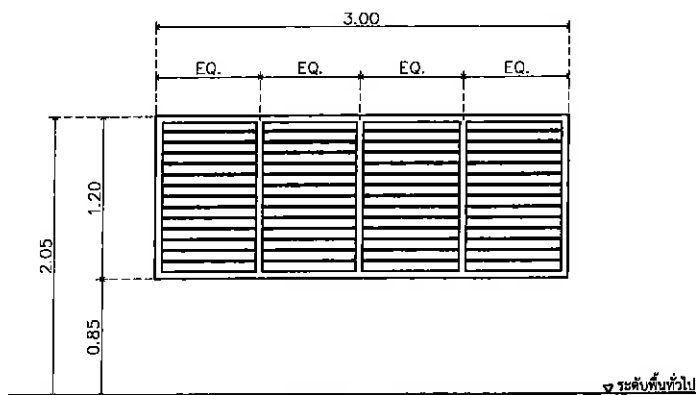

(W1)

ชนิดประตู	บานเกล็ด
วงกบ	อลูมิเนียม
กรอบบาน	อลูมิเนียม
ลูกบิด	กระดากสี หน้า 6 มม.
อุปกรณ์	มือจับประตู
	กรอบประตู

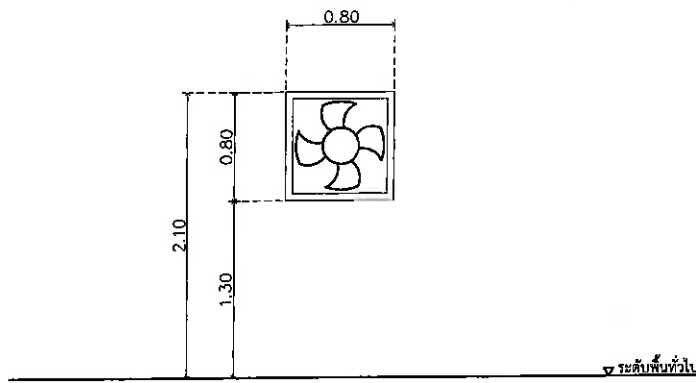

(W2)

ชนิดประตู	พัดลมระบายอากาศ
วงกบ	-
กรอบบาน	-
ลูกบิด	-
อุปกรณ์	ครบชุด



เมืองพญา

โครงการก่อสร้าง

ระบบบำบัดน้ำเสียชุมชนเกาะล้าน
แห่งที่ ๓

สถานที่ปลูกสร้าง

เมืองพญา, เกาะล้าน

สำรวจ / เขียนแบบ

(Signature)
(นายกฤตพงศ์ เสถียรพงศ์)
นายช่างโยธาชำนาญงาน

ตรวจ

(Signature)
(นายเกียรติศักดิ์ คงเขียว)
วิศวกรโยธาชำนาญการ

ตรวจ

(Signature)
(นายชินกร กระดังงา)
ผู้อำนวยการส่วนสิ่งแวดล้อม วิชาการในตำแหน่ง
หัวหน้าฝ่ายการโยธา

ตรวจ

ตรวจ

(Signature)
(นายเกียรติศักดิ์ ศรีวงษ์ชัย)
รองปลัดเมืองพญา

อนุมัติ

(Signature)
เรือตรี
(ปราโมทย์ ทับทิม)
ปลัดเมืองพญา ปฏิบัติหน้าที่
นายกเมืองพญา

แก้ไขครั้งที่ วันที่ รายการแก้ไข แก้ไขโดย

แบบแสดง
แบบขยายประตู, แบบขยายหน้าต่าง

มาตรฐาน NOT TO SCALE วันที่ 17/06/2565

แบบเลขที่ 20/2565 หนาที่ 51/102

บริษัทที่ปรึกษา

บริษัท ฟูร์เทียร์ คอนซัลแตนต์ จำกัด
FOURTIER CONSULTANTS CO., LTD.
99/2 หมู่ที่ 8 ต.บางเมือง อ.เมืองสมุทรปราการ จ.สมุทรปราการ 10270
โทร. 02-105-4608 โทรสาร. 02-105-4609

ผู้จัดการโครงการ *(Signature)*
ดร. นพดล คงศรีเจริญ วส.81

วิศวกรเครื่องกล *(Signature)*
นายปฏิวัติ โพธิ์ชุม สร.4464

วิศวกรโยธา *(Signature)*
นายภูภูมิ นาคี สย.10304

วิศวกรโยธา *(Signature)*
นายบุญ นนทโสภการวัฒนกุล ภย.7370

วิศวกรสิ่งแวดล้อม *(Signature)*
นายบุญ นนทโสภการวัฒนกุล วส.67

วิศวกรสิ่งแวดล้อม *(Signature)*
ดร. นพดล คงศรีเจริญ วส.81

วิศวกรไฟฟ้า *(Signature)*
นายทรงฤกษ์ ศรีรัตนศิริวัฒน์ วทศ.957



เมืองพัทยา

โครงการก่อสร้าง
ระบบบำบัดน้ำเสียชุมชนเกาะล้าน
ครั้งที่ ๓

สถานที่ปลูกสร้าง
เมืองพัทยา, เกาะล้าน

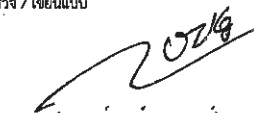
สำรวจ / เขียนแบบ

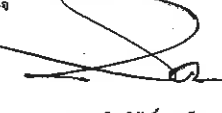
(นายคุณุตตม์ เศรษฐาภรณ์)
นายช่างโยธาชำนาญงาน

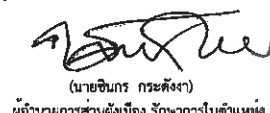
ตรวจ

(นายเกียรติศักดิ์ คงเขียว)
วิศวกรโยธาชำนาญการ

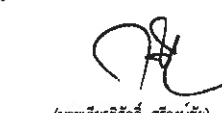
ตรวจ

(นายชินกร กระดังงา)
ผู้อำนวยการส่วนผังเมือง รักษาการในตำแหน่ง
หัวหน้าฝ่ายโยธา

ตรวจ

ตรวจ

(นายเกียรติศักดิ์ ศรีวงษ์ชัย)
รองปลัดเมืองพัทยา

อนุมัติ

เรือดรี
(ปราโมทย์ ทัพพิม)
ปลัดเมืองพัทยา ปฏิบัติหน้าที่
นายกเมืองพัทยา

แก้ไขครั้งที่ วันที่ รายการแก้ไข แก้ไขโดย

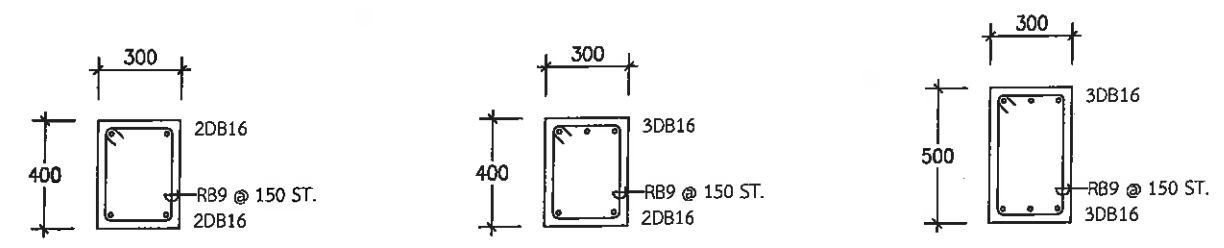
แบบแสดง
แบบขยายพื้น และ คาน



BEAM GB1 DETAIL
มาตราส่วน 1:25

BEAM GB2 DETAIL
มาตราส่วน 1:25

BEAM GB3 DETAIL
มาตราส่วน 1:25

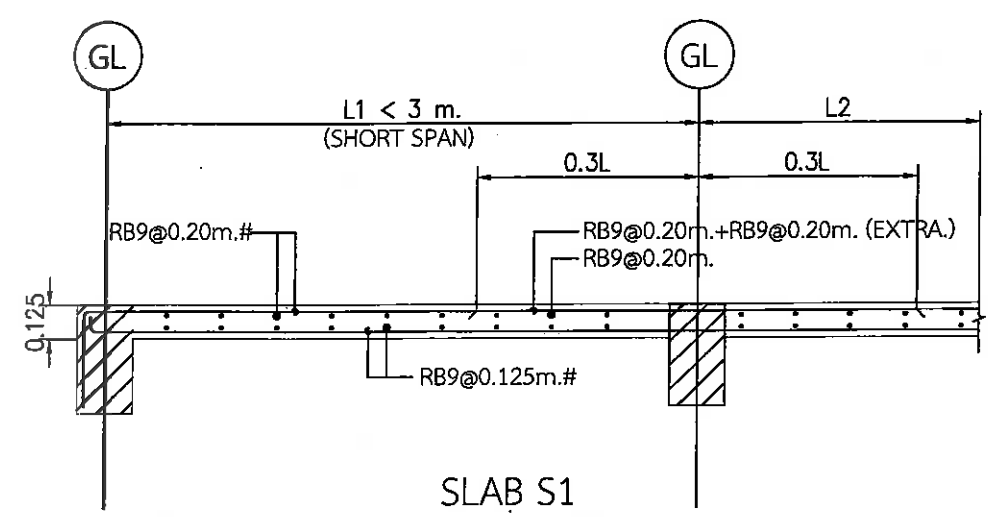



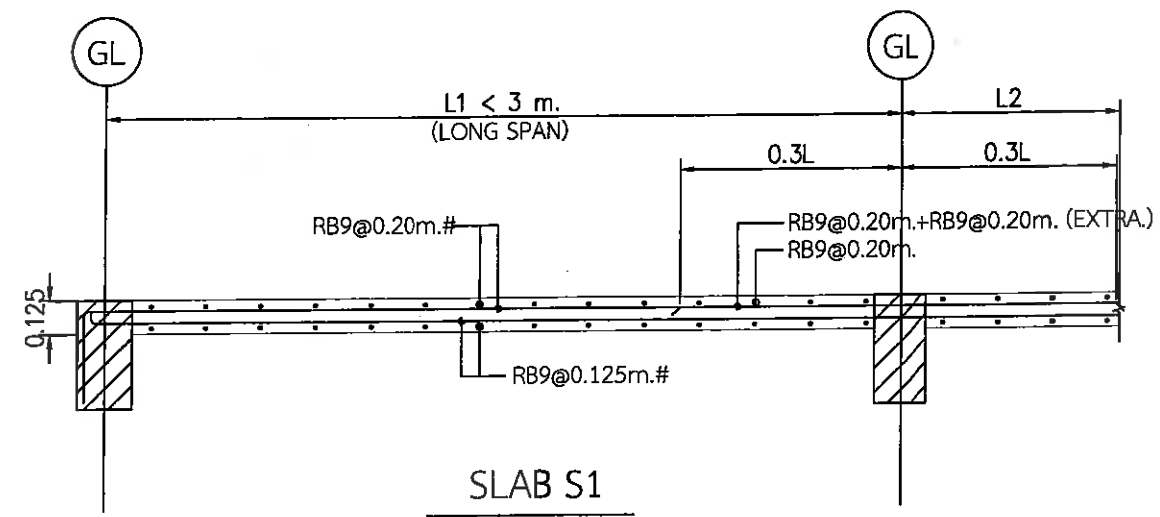

SLAB S1
มาตราส่วน 1:25



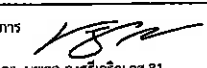

SLAB S1
มาตราส่วน 1:25

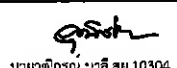
บริษัทที่ปรึกษา
บริษัท โฟร์เทียร์ คอนซัลแตนต์ จำกัด
FOURTIER CONSULTANTS CO., LTD.
99/2 หมู่ที่ 8 ต.บางเมือง อ.เมืองสมุทรปราการ จ.สมุทรปราการ 10270
โทร. 02-105-4608 โทรสาร. 02-105-4609

ผู้จัดการโครงการ 
ดร. นพดล คงศรีเจริญ วส.81
วิศวกรเครื่องกล 
นายปฏิวัติ โพธิ์ขุ่น สก.4464

วิศวกรโยธา 
นายวุฒิกรณ มาลี สบ.10304
วิศวกรโยธา 
นายอนุ แสงโสภาวรมกุล กย.7370

วิศวกรสิ่งแวดล้อม 
นายมนู แสงโสภาวรมกุล วส.67
วิศวกรสิ่งแวดล้อม 
ดร. นพดล คงศรีเจริญ วส.81

วิศวกรไฟฟ้า 
นายทรงฤกษ์ ศรีรัตนกิจารณ วทศ.957

มาตราส่วน 1:25 วันที่ 17/06/2565
แบบเลขที่ 20/2565 แผ่นที่ 52 102

DETAIL OF COLUMN 1:25

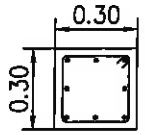
COLUMN SCHEDULE		
COLUMN DETAILS	C1	
LOCATION		LOCATION
FOOTING		
COLUMN SIZE	0.30x0.30 m.	fc'=240 ksc
VERT.BAR	MAIN: 8-DB16mm.	SD40
TIE.BAR	RB6mm.@0.20m.	SR24

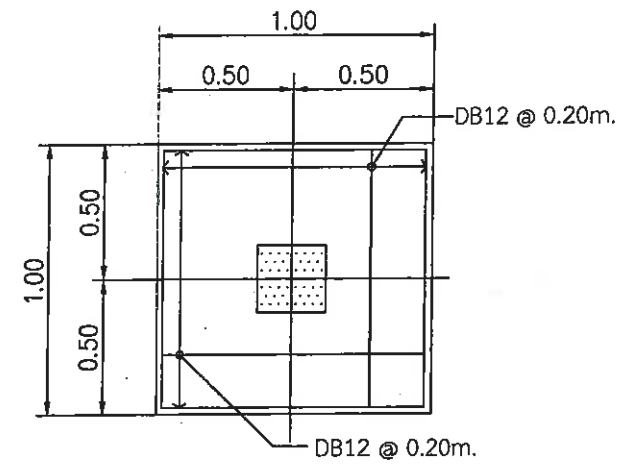

PLAN OF FOUNDATION F1
มาตราส่วน 1:25

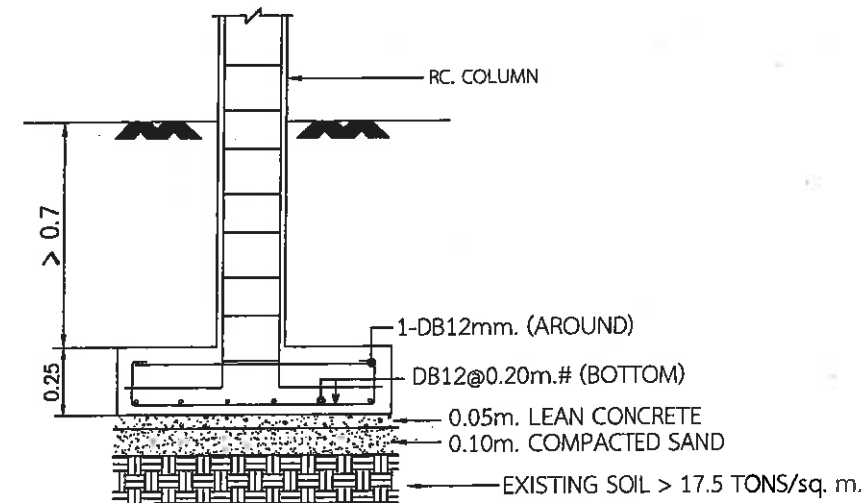

SECTION OF FOUNDATION F1
มาตราส่วน 1:25



เมืองพัทยา

โครงการก่อสร้าง

ระบบบำบัดน้ำเสียชุมชนเกาะล้าน

แห่งที่ ๓

สถานที่ปลูกสร้าง

เมืองพัทยา, เกาะล้าน

สำรวจ / เขียนแบบ

(Signature)

(นายภูวณัฐเนตต์ เสฎฐาพงศ์)
นายช่างโยธาชำนาญงาน

ตรวจ

(Signature)

(นายเกียรติศักดิ์ คงขิยา)
วิศวกรโยธาชำนาญการ

ตรวจ

(Signature)

(นายชินกร กระดังงา)
ผู้อำนวยการส่วนผังเมือง รักษาการในตำแหน่ง
หัวหน้าฝ่ายการโยธา

ตรวจ

ตรวจ

(Signature)

(นายเกียรติศักดิ์ ศรีวงษ์ชัย)
รองปลัดเมืองพัทยา

อนุมัติ

(Signature)

เรือตรี (ประวิทย์ ทับทิม)
ปลัดเมืองพัทยา ปฏิบัติหน้าที่
นายกเมืองพัทยา

มาตราส่วน

1:25

วันที่

17/06/2565

แบบเลขที่

90/2565

แผ่นที่

53

รวม

102

บริษัทที่ปรึกษา

บริษัท โฟร์เทียร์ คอนซัลแตนต์ จำกัด
FOURTIER CONSULTANTS CO., LTD.

99/2 หมู่ที่ 8 ต.บางเมือง อ.เมืองสมุทรปราการ จ.สมุทรปราการ 10270

โทร. 02-105-4608 โทรสาร. 02-105-4609

ผู้จัดการโครงการ

(Signature)
ดร. นพดล คงศรีเจริญ วส.81

วิศวกรเครื่องกล

(Signature)
นายปฏิวัติ โพธิ์สูง สก.4464

วิศวกรโยธา

(Signature)
นายวุฒิกรณ มาลี ฮย.10304

วิศวกรโยธา

(Signature)
นายณัฐ เมฆโสการวรรณกุล กย.7370

วิศวกรสิ่งแวดล้อม

(Signature)
นายณัฐ เมฆโสการวรรณกุล วส.67

วิศวกรสิ่งแวดล้อม

(Signature)
ดร. นพดล คงศรีเจริญ วส.31

วิศวกรไฟฟ้า

(Signature)
นายทรงกลด อรรถนทีจรรย์ วทก.957

มาตราส่วน

1:25

วันที่

17/06/2565

แบบเลขที่

90/2565

แผ่นที่

53

รวม

102

หมวด แบบอาคารห้องพักเจ้าหน้าที่ ห้องประชุม และ ห้องเก็บของ



เมืองพญา

โครงการก่อสร้าง

ระบบบำบัดน้ำเสียชุมชนเกาะล้าน
แห่งที่ ๓

สถานที่ปลูกสร้าง

เมืองพญา, เกาะล้าน

สำรวจ / เขียนแบบ

[Signature]
(นายถุกุณเมศก์ เสฎฐาพงศ์)
นายช่างโยธาชำนาญงาน

ตรวจ

[Signature]
(นายเกียรติศักดิ์ คงเขียว)
วิศวกรโยธาชำนาญการ

ตรวจ

[Signature]
(นายชินกร กระตังจำ)
ผู้อำนวยการส่วนผังเมือง วิศวกรในตำแหน่ง
หัวหน้าฝ่ายการโยธา

ตรวจ

[Signature]
(นายเกียรติศักดิ์ ศรีวงษ์ชัย)
รองปลัดเมืองพญา

อนุมัติ

[Signature]
เรือตรี
(ปราโมทย์ หับหิม)
ปลัดเมืองพญา ปฏิบัติหน้าที่
นายกเมืองพญา

แก้ไขครั้งที่

วันที่

รายการแก้ไข

แก้ไขโดย

แบบแสดง

หมวด แบบอาคารที่พักเจ้าหน้าที่
ห้องประชุม และ ห้องเก็บของ

มาตราส่วน

NOT TO SCALE

วันที่ 17/06/2565

แบบเลขที่ 20/2565

แผ่นที่ 54

102

บริษัทที่ปรึกษา	บริษัท โฟร์เทียร์ คอนซัลแตนต์ จำกัด FOURTIER CONSULTANTS CO., LTD. 99/2 หมู่ที่ 8 ต.บางเมือง อ.เมืองสมุทรปราการ จ.สมุทรปราการ 10270 โทร. 02-105-4608 โทรสาร. 02-105-4609	ผู้จัดทำโครงการ	วิศวกรโยธา	วิศวกรสิ่งแวดล้อม	วิศวกรไฟฟ้า
		<i>[Signature]</i> ดร. นพดล คงศรีเจริญ วส.81	<i>[Signature]</i> นายวุฒิกรณ มาลี สย.10301	<i>[Signature]</i> นายมนู เมฆโสภการรวมกุล วส.67	<i>[Signature]</i> นายทรงฤกษ์ ธีรรัตน์จิราธร วท.957
		วิศวกรเครื่องกล	วิศวกรโยธา	วิศวกรสิ่งแวดล้อม	
		<i>[Signature]</i> นายปฏิวัติ ไทสีชมพู สก.4464	<i>[Signature]</i> นายมนู เมฆโสภการรวมกุล กษ.7370	<i>[Signature]</i> ดร. นพดล คงศรีเจริญ วส.81	



เมืองพัทยา

โครงการก่อสร้าง

ระบบบำบัดน้ำเสียชุมชนเกาะล้าน

แห่งที่ ๓

สถานที่ปลูกสร้าง

เมืองพัทยา, เกาะล้าน

สำรวจ / เขียนแบบ

(นายคุณุตตมศักดิ์ เสฎฐาพงศ์)

นายชานโยชาชำนาญการ

ตรวจ

(นายเกียรติศักดิ์ คงเชียร)

วิศวกรโยธาชำนาญการ

ตรวจ

(นายชินกร กระดังงา)

ผู้อำนวยการส่วนผังเมือง รักษาการในตำแหน่ง

หัวหน้าฝ่ายการโยธา

ตรวจ

(นายชินกร กระดังงา)

ผู้อำนวยการส่วนผังเมือง รักษาการในตำแหน่ง

หัวหน้าฝ่ายการโยธา

ตรวจ

(นายเกียรติศักดิ์ ศรีวงษ์ชัย)

รองปลัดเมืองพัทยา

อนุมัติ

เรือตรี

(ปราโมทย์ ทับทิม)

ปลัดเมืองพัทยา ปฏิบัติหน้าที่

นายกเมืองพัทยา

วันที่

รายการแก้ไข

แก้ไขโดย

แบบแสดง

แบบแปลนพื้น

มาตราส่วน

วันที่

แบบแสดง

วันที่

วันที่

วันที่

วันที่

วันที่

วันที่

วันที่

วันที่

วันที่

วันที่

วันที่

วันที่

วันที่

วันที่

วันที่

วันที่

วันที่

วันที่

วันที่

วันที่

วันที่

วันที่

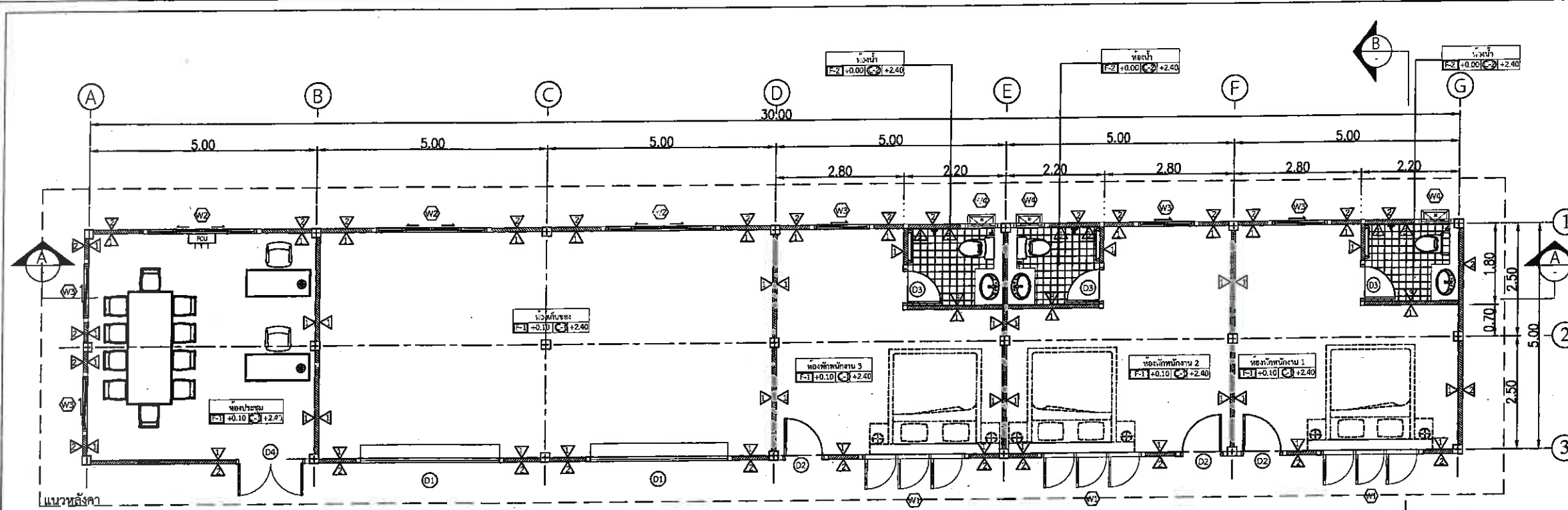

แบบแปลนพื้น
มาตราส่วน 1:100

สัญลักษณ์	ชื่อรายการ
	รายการพื้น
F-1	พื้น คสล. ปูกระเบื้องเซรามิก ขนาด 0.60x0.60 เมตร Area cotto (หรือเทียบเท่า)
F-2	พื้น คสล. ปูกระเบื้องเซรามิก ขนาด 0.30x0.30 เมตร Area cotto (หรือเทียบเท่า)
	รายการผนัง
	ชนิดของผิวผนัง
1	ผนังก่ออิฐฉาบผิว ผนังภายใน ร่องพื้น 1 เทียว ทาทับหน้า 2 เทียว โทนสีระบุภายหลัง
2	ผนังก่ออิฐฉาบผิว ผนังภายนอก ร่องพื้น 1 เทียว ทาทับหน้า 2 เทียว โทนสีระบุภายหลัง
3	ผนังก่ออิฐฉาบผิว ผนังปูกระเบื้องเซรามิก
	รายการประกอบแบบน้ำ
C-1	ผ้ากันตทานเรียบโครคร่าเหล็กชุบสังกะสี ๑.60x๑.60 ม.๙ กรุผนังขึ้นชั้นบอร์ดหนา 9มม. ชนิดธรรมดา ฉาบรอยต่อเรียบ ทาสี
C-2	ผ้ากันตทานเรียบโครคร่าเหล็กชุบสังกะสี ๑.60x๑.60 ม.๙ กรุผนังขึ้นชั้นบอร์ดหนา 9มม. ชนิดกันชื้น ฉาบรอยต่อเรียบ ทาสี

ชื่อรายการ	ข้อกำหนด
โต๊ะประชุม	- สามารถนั่งประชุมได้ไม่น้อยกว่า 12 ที่นั่ง - หน้าโต๊ะหน้าไม่น้อยกว่า 25 มิลลิเมตร - มีกล่องซ่อนไฟพร้อมเต้ารับจำนวน 8 เต้า ติดตั้งบนโต๊ะประชุมหรือที่ใดโดยประชุม
เก้าอี้ประชุม	- เป็นเก้าอี้สำนักงานที่มีที่พิงแขนจำนวน 10 ตัว - ขานก้านเป็นขาเหล็กชุบโครเมียม หรือ ขาอลูมิเนียมชุบโครเมียมพร้อมล้อเลื่อน - เบาะตาข่าย หรือ พูฟองน้ำหุ้มด้วย PVC หรือ PU หรือ ผ้าฝ้าย - มีโต๊ะปรับระดับสามารถหมุนเก้าอี้รอบตัว
โต๊ะทำงานลิ้นชัก	- ขนาดไม่น้อยกว่า 120 x 60 x 75 เซนติเมตร - หน้าโต๊ะหน้าไม่น้อยกว่า 25 มิลลิเมตร - ทำจากวัสดุที่มีความแข็งแรง - ลิ้นชัก 1 ตัว อย่างน้อย 3 ชั้น พร้อมกุญแจล็อก
เก้าอี้สำนักงาน	- เป็นเก้าอี้สำนักงานที่มีที่พิงแขน - เบาะตาข่าย หรือ พูฟองน้ำหุ้มด้วย PVC หรือ PU หรือ ผ้าฝ้าย - มีโต๊ะปรับระดับ - ขานก้านเป็นขาเหล็กชุบโครเมียม หรือ ขาอลูมิเนียมชุบโครเมียมพร้อมล้อเลื่อน
เครื่องปรับอากาศ	- เครื่องปรับอากาศชนิดอินเวอร์เตอร์ (INVERTER) ขนาด 20000 btu 1 ตัว - ฟิลเตอร์บวอากาศแบบติดตั้ง 1 ชุดและบวอากาศท่อ Dia.8" ชุดอากาศออก 546ก3/ท

บริษัท ผู้รับเหมา:	บริษัท โฟร์เทียร์ คอนซัลแตนต์ จำกัด FOURIER CONSULTANTS CO., LTD. 99/2 หมู่ที่ 8 ต.บางเมือง อ.เมืองสมุทรปราการ จ.สมุทรปราการ 10270 โทร. 02-105-4608 โทรสาร. 02-105-4609	ผู้จัดการโครงการ ดร. นพดล คงศรีเจริญ รศ.81	วิศวกรโยธา นายวุฒิกรณ มาลี สย.10304	วิศวกรสิ่งแวดล้อม นายบุญ เมธีโสภณวรรณกุล รศ.67	วิศวกรไฟฟ้า นายทรงกฤษ ศรีรัตนพิบูลย์ รศ.957	มาตราส่วน 1:125	วันที่ 17/06/2565
	วิศวกรเครื่องกล นายปวิตรี โพธิ์ชน สก.4464	วิศวกรโยธา นายบุญ เมธีโสภณวรรณกุล รศ.7370	วิศวกรสิ่งแวดล้อม ดร. นพดล คงศรีเจริญ รศ.81	แบบแสดง 20/2565	แผ่นที่ 35	102	



เมืองพัยทยา

โครงการก่อสร้าง

ระบบบำบัดน้ำเสียชุมชนเกาะล้าน
แห่งที่ ๓

สถานที่ปลูกสร้าง
เมืองพัยทยา, เกาะล้าน

สำรวจ / เขียนแบบ
[Signature]
(นายกฤษณะศักดิ์ เสถียรภาพ)
นายช่างโยธาชำนาญงาน

ตรวจ
[Signature]
(นายเกียรติศักดิ์ คงเขียว)
วิศวกรโยธาชำนาญการ

ตรวจ
[Signature]
(นายชินกร กระดังงา)
ผู้อำนวยการส่วนผังเมือง วิชาการในตำแหน่ง
หัวหน้าฝ่ายการโยธา

ตรวจ

ตรวจ
[Signature]
(นายเกียรติศักดิ์ ศรีวงษ์ชัย)
รองปลัดเมืองพัยทยา

อนุมัติ
[Signature]
เอ็ดดี้
(ปราโมทย์ ทับทิม)
ปลัดเมืองพัยทยา ปฏิบัติหน้าที่
นายกเมืองพัยทยา

แก้ไขครั้งที่	วันที่	รายการแก้ไข	แก้ไขโดย

แบบแสดง
รูปด้าน 3, รูปด้าน 4

มาตรฐาน	วันที่
1:125	12/06/2565
แบบเลขที่	แผ่นที่
20/2565	57 / 102

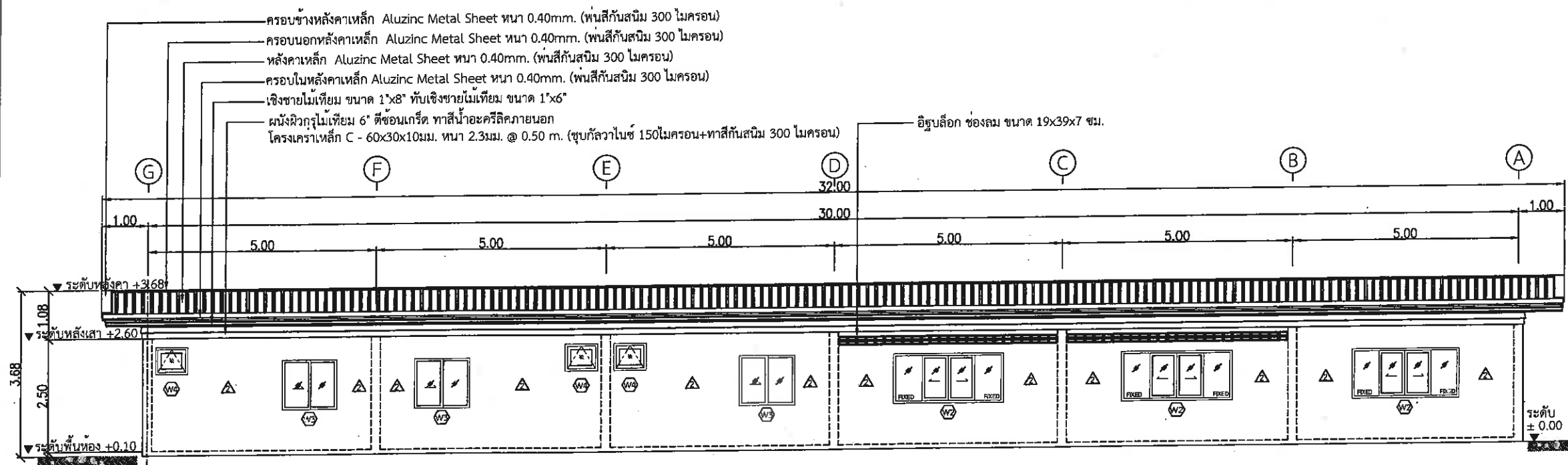

รูปด้าน 3
มาตรฐาน 1:100

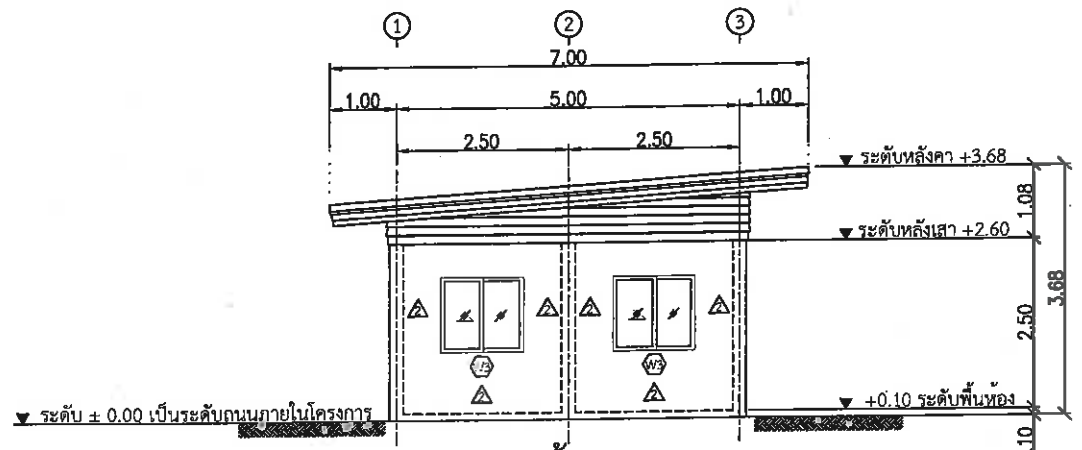

รูปด้าน 4
มาตรฐาน 1:100

บริษัทที่ปรึกษา
บริษัท โฟร์เทียร์ คอนซัลแตนต์ จำกัด
FOURIER CONSULTANTS CO., LTD.
99/2 หมู่ที่ 8 ต.บางเมือง อ.เมืองสมุทรปราการ จ.สมุทรปราการ 10270
โทร. 02-105-4608 โทรสาร. 02-105-4609

ผู้จัดการโครงการ
[Signature]
ดร. นพดล คงศรีเจริญ วส.81

วิศวกรเครื่องกล
[Signature]
นายปฏิวัติ โพธิ์ชุม สท.4664

วิศวกรโยธา
[Signature]
นายวุฒิกรณ มาลี สอ.10304

วิศวกรโยธา
[Signature]
นายอนุ เมธโสภการวรงค์ ญ.7370

วิศวกรสิ่งแวดล้อม
[Signature]
นายอนุ เมธโสภการวรงค์ วส.67

วิศวกรสิ่งแวดล้อม
[Signature]
ดร. นพดล คงศรีเจริญ วส.81

วิศวกรไฟฟ้า
[Signature]
นายทรงฤกษ์ ศรีรัตนจิราภรณ์ วท.957



เมืองพัทยา

โครงการก่อสร้าง

ระบบบำบัดน้ำเสียชุมชนเกาะล้าน

แห่งที่ ๓

สถานที่ปลูกสร้าง

เมืองพัทยา, เกาะล้าน

สำรวจ / เขียนแบบ

(นายภูธรพงศ์ แสงสุภาพค์)

นายช่างโยธาชำนาญงาน

ตรวจ

(นายเกียรติศักดิ์ คงเชีย)

วิศวกรโยธาชำนาญการ

ตรวจ

(นายชินกร กระดังงา)

ผู้อำนวยการส่วนผังเมือง รักษาการในตำแหน่ง

หัวหน้าฝ่ายการโยธา

ตรวจ

(นายเกียรติศักดิ์ ศรีวงษ์ชัย)

รองปลัดเมืองพัทยา

อนุมัติ

เจตริ

(ปราโมทย์ หับพิมพ์)

ปลัดเมืองพัทยา ปฏิบัติหน้าที่

นายกเมืองพัทยา

แก้ไขครั้งที่

วันที่

รายการแก้ไข

แก้ไขโดย

แบบแสดง

รูปตัด A-A, รูปตัด B-B

มาตราส่วน

วันที่

แบบเลขที่

แผ่นที่

17/06/2565

20/2565

58

102

1:125

17/06/2565

20/2565

58

102

รูปตัด A-A, รูปตัด B-B

มาตราส่วน

วันที่

แบบเลขที่

แผ่นที่

17/06/2565

20/2565

58

102

รูปตัด A-A, รูปตัด B-B

มาตราส่วน

วันที่

แบบเลขที่

แผ่นที่

17/06/2565

20/2565

58

102

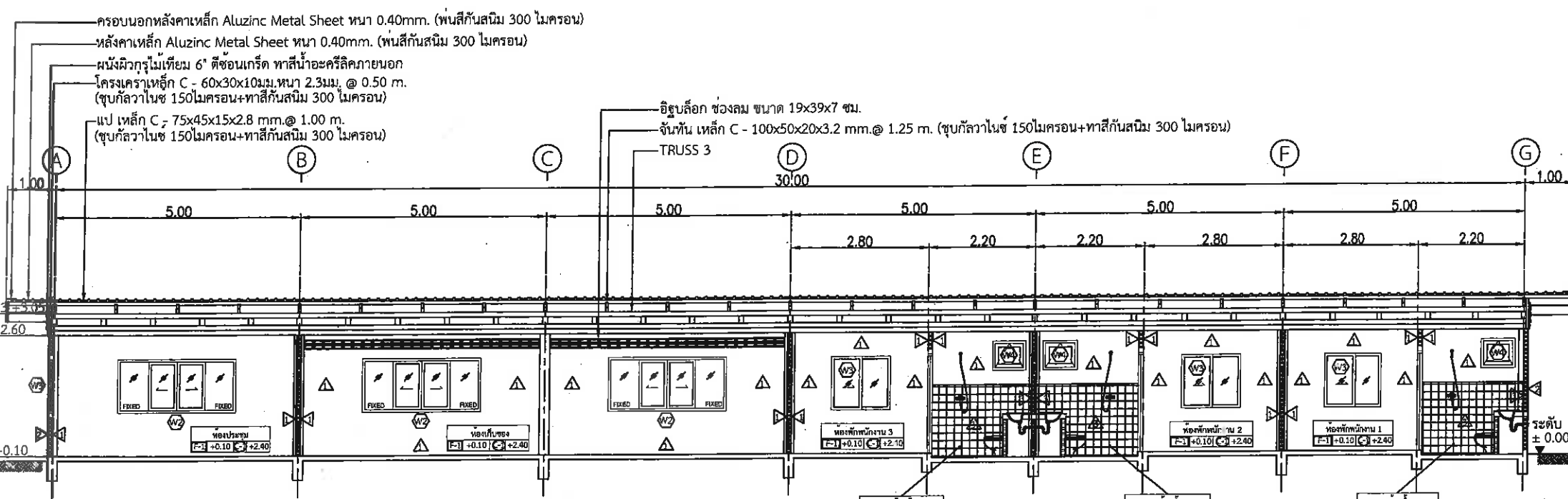

รูปตัด A-A
มาตราส่วน 1:100

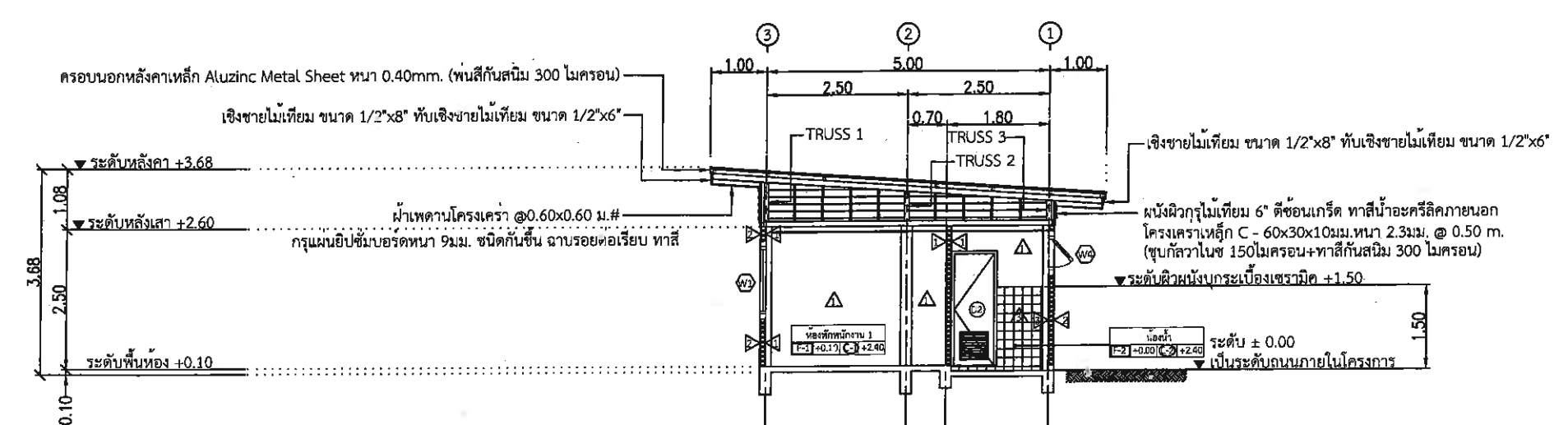

รูปตัด B-B
มาตราส่วน 1:100

บริษัทที่ปรึกษา	บริษัท โฟร์ทียร์ คอนซัลแตนต์ จำกัด FOURIER CONSULTANTS CO., LTD. 99/2 หมู่ที่ 8 ต.บางเมือง อ.เมืองสมุทรปราการ จ.สมุทรปราการ 10270 โทร. 02-105-4608 โทรสาร. 02-105-4609	ผู้จัดการโครงการ	วิศวกรโยธา	วิศวกรสิ่งแวดล้อม	วิศวกรไฟฟ้า	มาตราส่วน	วันที่
		ดร. นพดล คงศิริเจริญ วส.81	นายวุฒิกร มาลี สย.10300	นายมนู เมธโสการวรรณกุล วส.67	นายทรงภูกร ศรีรัตนพิชญาน วทศ.957	1:125	17/06/2565
		วิศวกรเครื่องกล	วิศวกรโยธา	วิศวกรสิ่งแวดล้อม		แบบเลขที่	แผ่นที่
		นายปฏิวัติ ไทสีชมพู สก.4464	นายมนู เมธโสการวรรณกุล สย.7370	ดร. นพดล คงศิริเจริญ วส.81		20/2565	58
							102



เมืองพัทยา

โครงการก่อสร้าง
ระบบบำบัดน้ำเสียชุมชนเทศบาล
ครั้งที่ ๓

สถานที่ปลูกสร้าง
เมืองพัทยา, เทศบาล

สำรวจ / เขียนแบบ

(นายคุณุตตม์ เศรษฐาพค์)
นายช่างโยธาชำนาญงาน

ตรวจ

(นายเกียรติศักดิ์ คงเขียว)
วิศวกรโยธาชำนาญการ

ตรวจ

(นายชินกร กระดังงา)
ผู้อำนวยการส่วนผังเมือง วิศวกรในตำแหน่ง
หัวหน้าฝ่ายโยธา

ตรวจ

ตรวจ

(นายเกียรติศักดิ์ ศรีวงษ์ชัย)
รองปลัดเมืองพัทยา

อนุมัติ

เรือตรี (ปราโมทย์ ทัพทิน)
ปลัดเมืองพัทยา ปฏิบัติหน้าที่
นายกเมืองพัทยา

แก้ไขครั้งที่ วันที่ รายการแก้ไข แก้ไขโดย

แบบแสดง
แปลนฐานราก, แปลนคาน

มาตรฐาน 1:125 วันที่ 17/06/2565
แบบเลขที่ 20/2565
ฉบับที่ 59 / 102

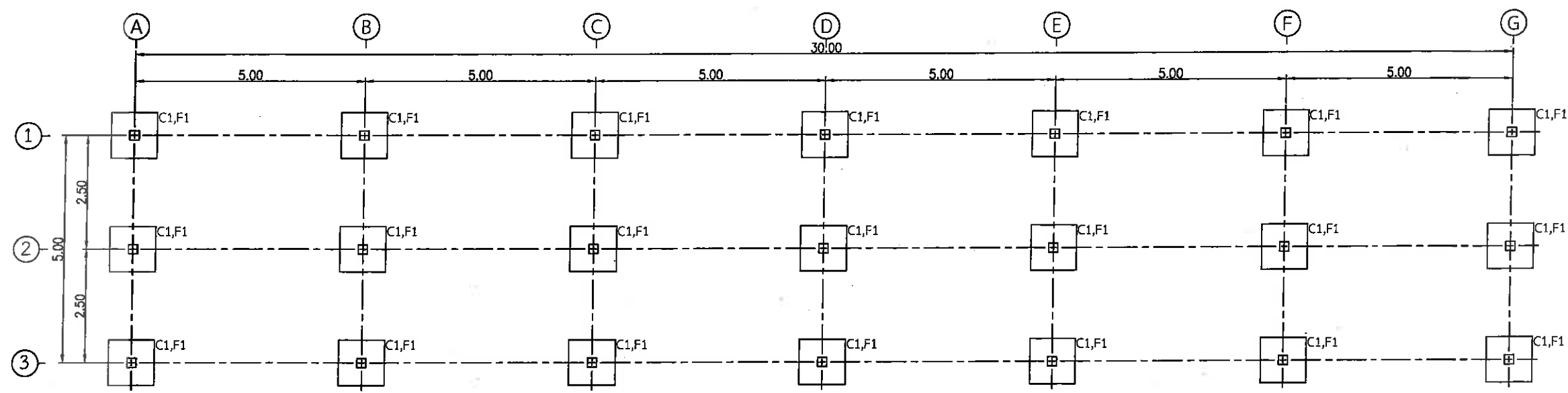

แปลนฐานราก
มาตรฐาน 1:100

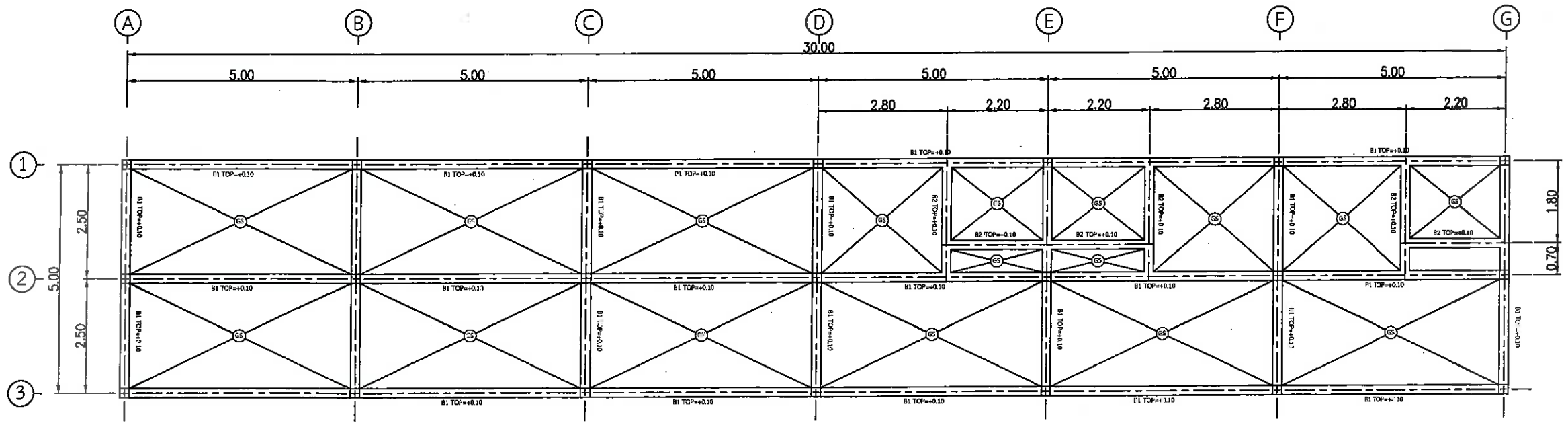

แปลนคาน
มาตรฐาน 1:100

บริษัทที่ปรึกษา
บริษัท โฟร์ทแยร์ คอนซัลแตนต์ จำกัด
FOURTIER CONSULTANTS CO., LTD.
99/2 หมู่ที่ 8 ต.บางเมือง อ.เมืองสมุทรปราการ จ.สมุทรปราการ 10270
โทร. 02-105-4608 โทรสาร. 02-105-4609

ผู้จัดการโครงการ

ดร. นพดล คงศรีเจริญ วส.81
วิศวกรเครื่องกล

นายปฏิวัติ โพธิ์สูง สก.4464

วิศวกรโยธา

นายวุฒิกรณ มาลี สย.10304
วิศวกรโยธา

นายมนู เมฆโสภาวรรณกุล กย.7370

วิศวกรสิ่งแวดล้อม

นายมนู เมฆโสภาวรรณกุล วส.67
วิศวกรสิ่งแวดล้อม

ดร. นพดล คงศรีเจริญ วส.81

วิศวกรไฟฟ้า

นายทรงฤกษ์ ศรีรัตนอักษร วทศ.957



เมืองพัทยา

โครงการก่อสร้าง

ระบบบำบัดน้ำเสียชุมชนเกาะล้าน
แห่งที่ ๓

สถานที่ปลูกสร้าง

เมืองพัทยา, เกาะล้าน

สำรวจ / เขียนแบบ

(Signature)
(นายคุณุตตมศักดิ์ เสฎฐาพงศ์)
นายช่างโยธาชำนาญงาน

ตรวจ

(Signature)
(นายเกียรติศักดิ์ คงเอียด)
วิศวกรโยธาชำนาญการ

ตรวจ

(Signature)
(นายชินกร กระตังงา)
ผู้อำนวยการส่วนผังเมือง ราชการในตำแหน่ง
หัวหน้าฝ่ายการโยธา

ตรวจ

(Signature)

ตรวจ

(Signature)
(นายเกียรติศักดิ์ ศรีวงษ์ชัย)
รองปลัดเมืองพัทยา

อนุมัติ

เรือดรี
(ปราโมทย์ หันหิมน)
ปลัดเมืองพัทยา ปฏิบัติหน้าที่
นายกเมืองพัทยา

แก้ไขโดย

วันที่

รายการแก้ไข

แก้ไขครั้งที่

แบบแสดง

แปลนอะไหล่, แปลนโครงสร้าง

มาตราส่วน

1:125

วันที่

17/06/2565

แบบเลขที่

20/2565

แผ่นที่

19

102

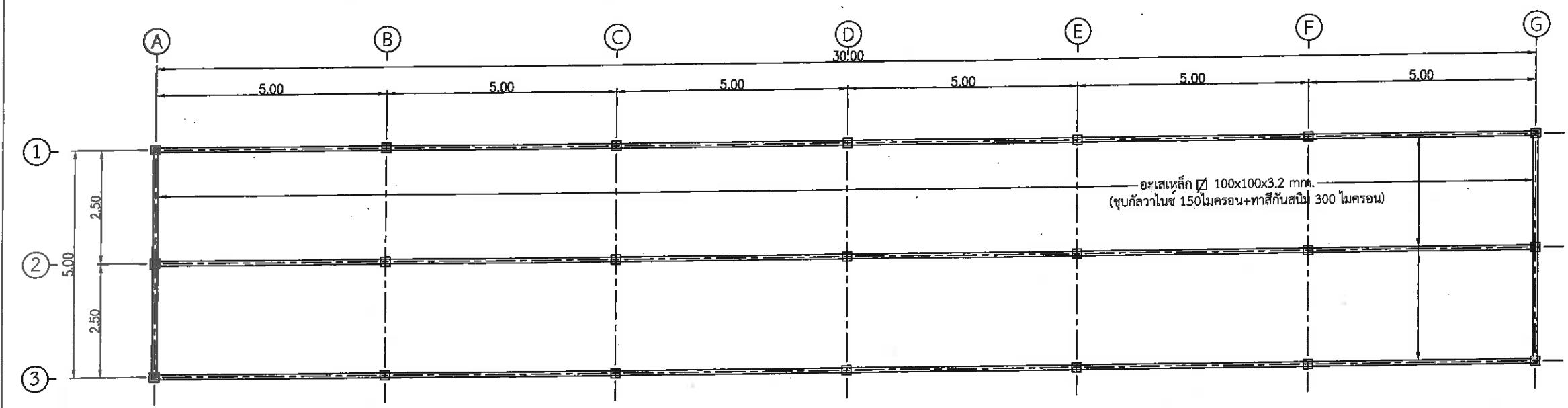

แปลนอะไหล่
มาตราส่วน 1:100

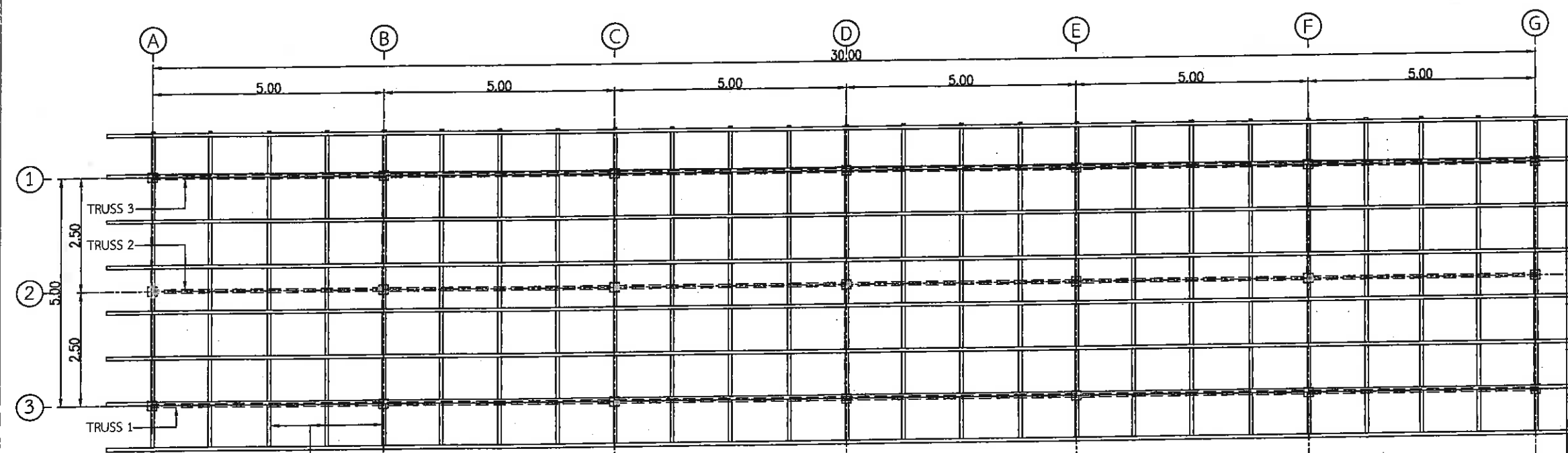

แปลนโครงหลังคา
มาตราส่วน 1:100

จันทัน เหล็ก C - 100x50x20x3.2 mm. @ 1.25 m.
(ขุบกั้ววางในซ 150ไมครอน+ทาสีกันสนิม 300 ไมครอน)

แป เหล็ก C - 75x45x15x2.8 mm. @ 1.00 m.
(ขุบกั้ววางในซ 150ไมครอน+ทาสีกันสนิม 300 ไมครอน)

บริษัทที่ปรึกษา
บริษัท โฟร์ทีเยร์ คอนซัลแตนต์ จำกัด
FOURTIER CONSULTANTS CO., LTD.
99/2 หมู่ที่ 8 ต.บางเมือง อ.เมืองสมุทรปราการ จ.สมุทรปราการ 10270
โทร. 02-105-4608 โทรสาร. 02-105-4609

ผู้จัดการโครงการ *(Signature)*
ดร. นพต คงศรีเจริญ วส.81
วิศวกรเครื่องกล *(Signature)*
นายปฏิวัติ โพธิ์ชุม สก.4464

วิศวกรโยธา *(Signature)*
นายวุฒิกรณ มณี สย.10304
วิศวกรโยธา *(Signature)*
นายมนู เมธโสการวรมกุล กย.7370

วิศวกรสิ่งแวดล้อม *(Signature)*
นายมนู เมธโสการวรมกุล วส.67
วิศวกรสิ่งแวดล้อม *(Signature)*
ดร. นพต คงศรีเจริญ วส.81

วิศวกรไฟฟ้า *(Signature)*
นายทรงฤกษ์ ศรีรัตนศิริราม วทศ.957

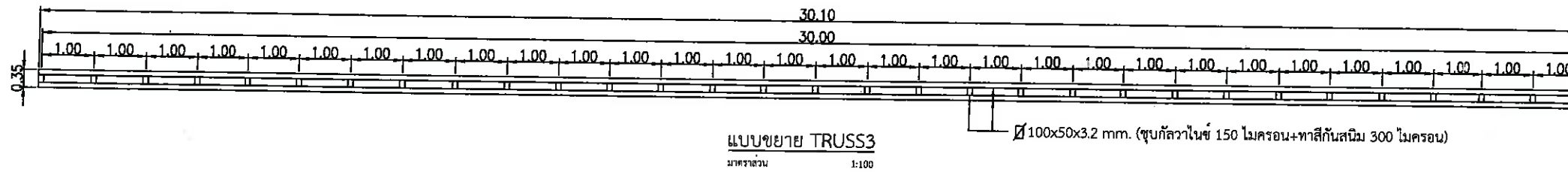
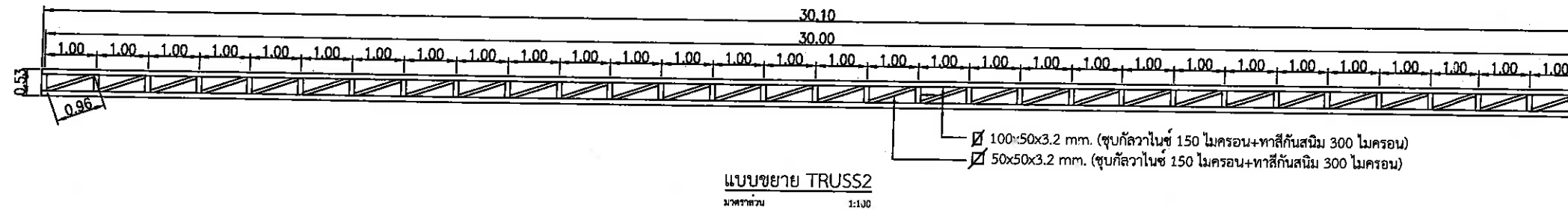
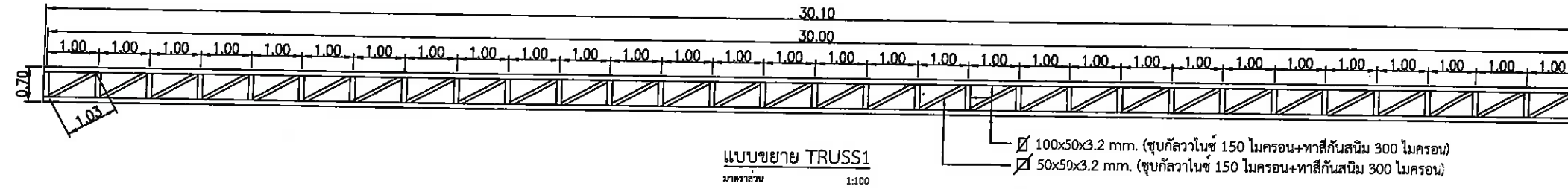



เมืองพืทยา

โครงการก่อสร้าง
ระบบบำบัดน้ำเสียชุมชนเกาะล้าน
แห่งที่ ๓

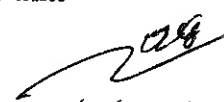
สถานที่ปลูกสร้าง
เมืองพืทยา, เกาะล้าน

สำรวจ / เขียนแบบ

(นายภูมิต ภูธรพงศ์)
นายช่างโยธาชำนาญงาน

ตรวจ

(นายเกียรติศักดิ์ คงเขียว)
วิศวกรโยธาชำนาญการ

ตรวจ

(นายชินกร กระสังงา)
ผู้อำนวยการส่วนผังเมือง รักษาการในตำแหน่ง
หัวหน้าฝ่ายการโยธา

ตรวจ

ตรวจ

(นายเกียรติศักดิ์ ศรีวงษ์ชัย)
รองปลัดเมืองพืทยา



อนุมัติ
เรื่อง
(ปราโมทย์ ภูมิต)
ปลัดเมืองพืทยา ปฏิบัติหน้าที่
นายกเมืองพืทยา

แก้ไขครั้งที่	วันที่	รายการแก้ไข	แก้ไขโดย

แบบแสดง

แบบขยาย TRUSS

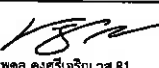
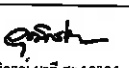
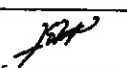
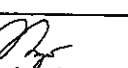
มาตราส่วน 1:100 วันที่ 17/10/2565
แบบเลขที่ 20/2565 แผ่นที่ 64 102

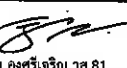
บริษัท โพรเทียร์ คอนซัลแตนต์ จำกัด FOURTIER CONSULTANTS CO., LTD. 99/2 หมู่ที่ 8 ต.บางเมือง อ.เมืองสมุทรปราการ จ.สมุทรปราการ 10270 โทร. 02-105-4608 โทรสาร. 02-105-4609	ผู้จัดการโครงการ  ดร. นพดล คงศรีเจริญ วส.81	วิศวกรโยธา  นายภูมิต ภูธรพงศ์ สบ.10304	วิศวกรสิ่งแวดล้อม  นายมนู เนสไพกรวรรณกุล วส.67	วิศวกรไฟฟ้า  นายทรงฤกษ์ ศรีรัตนศิริธรรม วทศ.957	มาตราส่วน 1:100 วันที่ 17/10/2565
	วิศวกรเครื่องกล  นายปฏิวัติ โพธิ์ชุ่ม สก.4464	วิศวกรโยธา  นายมนู เนสไพกรวรรณกุล กย.7370	วิศวกรสิ่งแวดล้อม  ดร. นพดล คงศรีเจริญ วส.81	แบบเลขที่ 20/2565 แผ่นที่ 64 102	

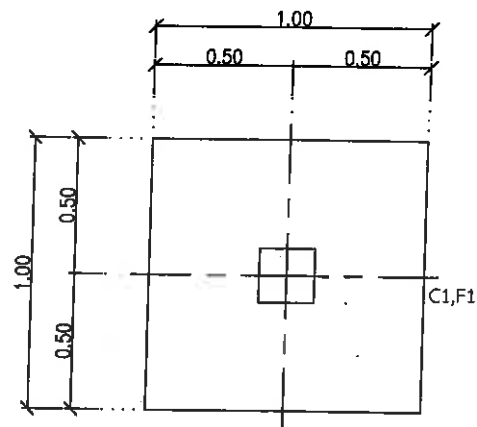

แบบขยายฐานราก F1
มาตราส่วน 1:25

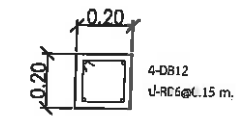

แบบขยายเสา C1
มาตราส่วน 1:25

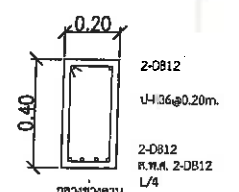

แบบขยายคาน B1
มาตราส่วน 1:25

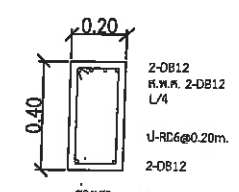

แบบขยายคาน B2
มาตราส่วน 1:25

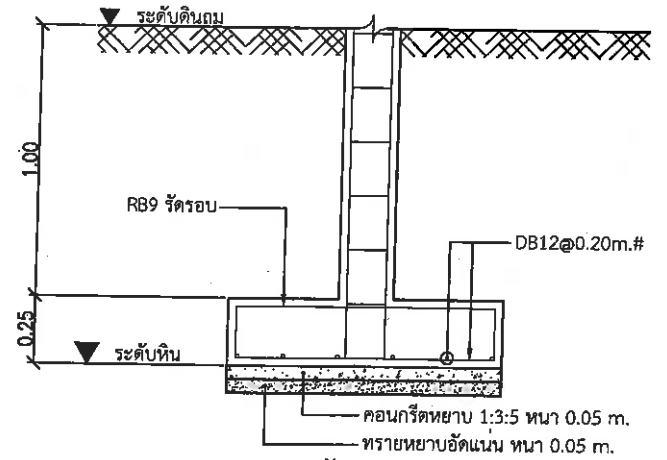
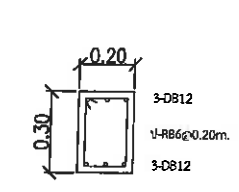

รูปตัดฐานราก F1
มาตราส่วน 1:25

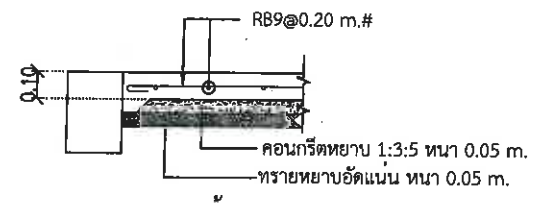

แบบขยายพื้น GS
มาตราส่วน 1:25

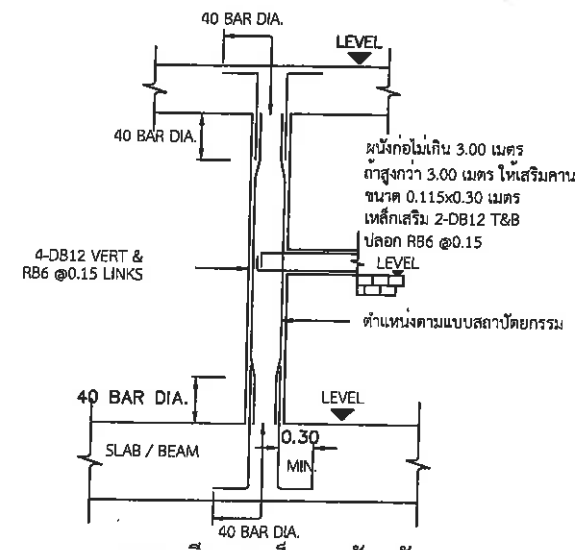

รายละเอียดเสาเอ็นและทับหลัง
มาตราส่วน NOT TO SCALE



เมืองพัทยา
โครงการก่อสร้าง
ระบบบำบัดน้ำเสียชุมชนเกาะล้าน
พื้นที่ ๓

สถานที่ปลูกสร้าง
เมืองพัทยา, เกาะล้าน

สำรวจ / เขียนแบบ
(นายภูภูมิเนตต์ เสฎฐาพงศ์)
นายช่างโยธาชำนาญงาน

ตรวจ
(นายเกียรติศักดิ์ คงเขียว)
วิศวกรโยธาชำนาญการ

ตรวจ
(นายชินกร กระดังง)
ผู้อำนวยการส่วนผังเมือง วิศวกรรมการในตำแหน่ง
หัวหน้าฝ่ายโยธา

ตรวจ

ตรวจ
(นายเกียรติศักดิ์ ศรีวงษ์ชัย)
รองปลัดเมืองพัทยา

อนุมัติ
เรือตรี
(ปราโมทย์ ทัพป้อม)
ปลัดเมืองพัทยา ปฏิบัติหน้าที่
นายกเมืองพัทยา

แก้ไขครั้งที่	วันที่	รายการแก้ไข	แก้ไขโดย

แบบแสดง
แบบขยายโครงสร้าง

บริษัทที่ปรึกษา

บริษัท โฟร์ทียร์ คอนซัลแตนต์ จำกัด
FOURTIER CONSULTANTS CO., LTD.
99/2 หมู่ที่ 8 ต.บางเมือง อ.เมืองสมุทรปราการ จ.สมุทรปราการ 10270
โทร. 02-105-4608 โทรสาร. 02-105-4609

ผู้จัดการโครงการ
ดร. นพดล คงศรีเจริญ วส.81
วิศวกรเครื่องกล
นายปฏิวัติ โพธิ์ชน สก.4424

วิศวกรโยธา
นายวุฒิกรณ์ มาลี สย.10304
วิศวกรโยธา
นายบุญ เมฆโสการวรรณกุล กย.7370

วิศวกรสิ่งแวดล้อม
นายบุญ เมฆโสการวรรณกุล วส.67
วิศวกรสิ่งแวดล้อม
ดร. นพดล คงศรีเจริญ วส.81

วิศวกรไฟฟ้า
นายทรงกฤษ ธีรรัตน์ธีรวัฒน์ วฟก.957

มาตราส่วน 1:25
วันที่ 17/04/2565
แบบเลขที่ 20/2565
แผ่นที่ 62
108

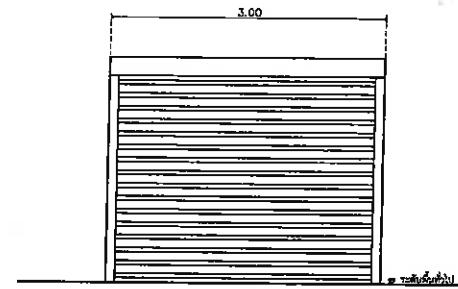

ชนิดประตู	ประตูม้วนเหล็กขนาดกว้าง 3.00ม.
วัสดุ	เหล็ก
กรอบบาน	อลูมิเนียม
ชุดกลึง	อลูมิเนียม
อุปกรณ์	สปริง
สี/สีผิว	สีเงิน
หมายเหตุ	

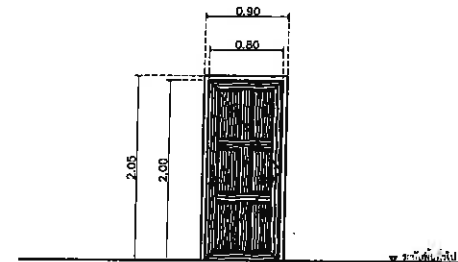

ชนิดประตู	บานเปิดเดี่ยว
วัสดุ	ไม้สังเคราะห์ขนาด 2" x 1" หนา 1.5 ซม.
กรอบบาน	ไม้สังเคราะห์
ชุดกลึง	ไม้สังเคราะห์
อุปกรณ์	ชุดเปิดประตู
สี/สีผิว	สีไม้
หมายเหตุ	กรุณาดูรายละเอียด

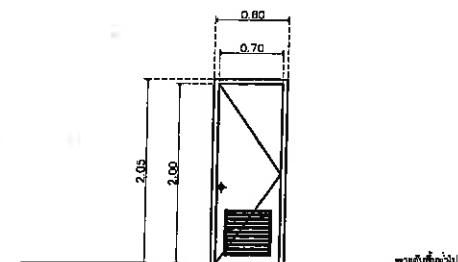

ชนิดประตู	บานเปิดเดี่ยว
วัสดุ	PVC ขนาด 2" x 1"
กรอบบาน	PVC
ชุดกลึง	DOHC ขนาด 2" x 1" หนา 1.5 ซม.
อุปกรณ์	บานเปิดประตู
สี/สีผิว	สีขาว
หมายเหตุ	กรุณาดูรายละเอียด

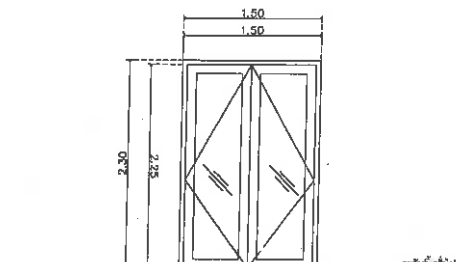

ชนิดประตู	บานเปิดคู่
วัสดุ	อลูมิเนียม
กรอบบาน	อลูมิเนียม
ชุดกลึง	อลูมิเนียม
อุปกรณ์	ชุดเปิดประตู
สี/สีผิว	สีเงิน
หมายเหตุ	กรุณาดูรายละเอียด

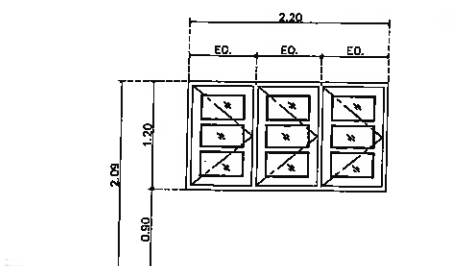

ชนิดบาน	บานเปิด
วัสดุ	ไม้สังเคราะห์ขนาด 2" x 1" หนา 1.5 ซม.
กรอบบาน	ไม้สังเคราะห์
ชุดกลึง	อลูมิเนียม ขนาด 2" x 1"
อุปกรณ์	ชุดเปิดประตู
สี/สีผิว	สีไม้
หมายเหตุ	กรุณาดูรายละเอียด

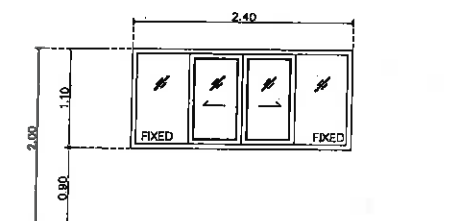

ชนิดบาน	บานเปิด 4 บาน
วัสดุ	UPVC
กรอบบาน	UPVC
ชุดกลึง	อลูมิเนียม ขนาด 2" x 1"
อุปกรณ์	ชุดเปิดประตู
สี/สีผิว	สีขาว
หมายเหตุ	กรุณาดูรายละเอียด

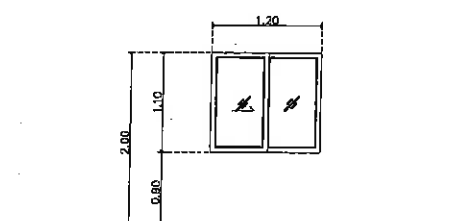

ชนิดบาน	บานเปิดเดี่ยว
วัสดุ	UPVC
กรอบบาน	UPVC
ชุดกลึง	อลูมิเนียม ขนาด 2" x 1"
อุปกรณ์	ชุดเปิดประตู
สี/สีผิว	สีขาว
หมายเหตุ	กรุณาดูรายละเอียด

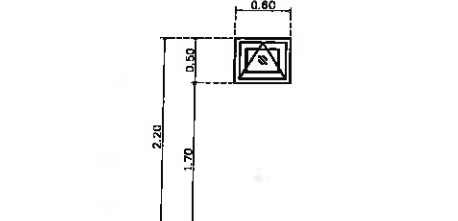

ชนิดบาน	บานเปิดเดี่ยว
วัสดุ	UPVC
กรอบบาน	UPVC
ชุดกลึง	อลูมิเนียม ขนาด 2" x 1"
อุปกรณ์	ชุดเปิดประตู
สี/สีผิว	สีขาว
หมายเหตุ	กรุณาดูรายละเอียด

แบบขยายประตูและหน้าต่าง
มาตราส่วน 1:75



เมืองพิมาย
โครงการก่อสร้าง
ระบบบำบัดน้ำเสียชุมชนเกาะล้าน
ครั้งที่ ๓

สถานที่ปลูกสร้าง
เมืองพิมาย, เกาะล้าน

สำรวจ / เขียนแบบ
[Signature]
(นายคุณุตตมศักดิ์ เสฎฐาพงศ์)
นายช่างโยธาชำนาญงาน

ตรวจ
[Signature]
(นายเกียรติศักดิ์ คงเขียว)
วิศวกรโยธาชำนาญการ

ตรวจ
[Signature]
(นายชินกร กระดังงา)
ผู้อำนวยการส่วนผังเมือง วิศวกรโยธา (ในตำแหน่ง
หัวหน้าฝ่ายโยธา)

ตรวจ

ตรวจ
[Signature]
(นายเกียรติศักดิ์ สุวังษ์ชัย)
รองปลัดเมืองพิมาย

อนุมัติ
[Signature]
เรือดรี
(ปราโมทย์ ทับทิม)
ปลัดเมืองพิมาย ปฏิบัติหน้าที่
นายกเมืองพิมาย

แก้ไขครั้งที่	วันที่	รายการแก้ไข	แก้ไขโดย

แบบแสดง
แบบขยายประตูและหน้าต่าง

มาตราส่วน	วันที่
1:75	14/06/2565
แบบเลขที่	แผ่นที่
20/2565	63 / 102

บริษัทที่ปรึกษา
บริษัท ฟอร์เทียร์ คอนซัลแตนต์ จำกัด
FOURTIER CONSULTANTS CO., LTD.
99/2 หมู่ที่ 8 ต.บางเมือง อ.เมืองสมุทรปราการ จ.สมุทรปราการ 10270
โทร. 02-105-4608 โทรสาร. 02-105-4609

ผู้จัดการโครงการ
[Signature]
ดร. นพดล คงศรีเจริญ วส.81

วิศวกรเครื่องกล
[Signature]
นายปฏิวัติ โพธิ์งาม สก.4464

วิศวกรโยธา
[Signature]
นายวุฒิกรณ์ มานัง สย.10304

วิศวกรโยธา
[Signature]
นายอนุ แฉะใสการรวมกุล ภย.7370

วิศวกรสิ่งแวดล้อม
[Signature]
นายมนู แฉะใสการรวมกุล วส.67

วิศวกรสิ่งแวดล้อม
[Signature]
ดร. นพดล คงศรีเจริญ วส.81

วิศวกรไฟฟ้า
[Signature]
นายทรงกฤษ ศรีรัตนพิจารณ์ วทศ.957

หมวด แบบอาคารปอมยาม



เมืองพัยยา

โครงการก่อสร้าง
ระบบบำบัดน้ำเสียชุมชนเกาะล้าน
พื้นที่ ๓

สถานที่ปลูกสร้าง
เมืองพัยยา, เกาะล้าน

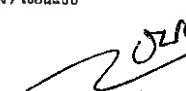
สำรวจ / เขียนแบบ

(นายกฤตพงศ์ เสฎฐาพงศ์)
นายช่างโยธาชำนาญงาน

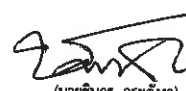
ตรวจ

(นายเกียรติศักดิ์ คงเขียว)
วิศวกรโยธาชำนาญการ

ตรวจ

(นายชินกร กระดังงา)
ผู้อำนวยการส่วนผังเมือง รักษาการในตำแหน่ง
หัวหน้าฝ่ายการโยธา



ตรวจ

ตรวจ

(นายเกียรติศักดิ์ ศรีวงษ์ชัย)
รองปลัดเมืองพัยยา

อนุมัติ

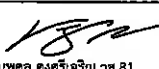
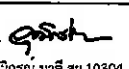
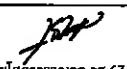
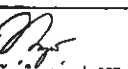
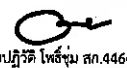
เรืองตรี
(ปราจันท์ หับคิม)
ปลัดเมืองพัยยา ปฏิบัติหน้าที่
นายกเมืองพัยยา

แก้ไขครั้งที่	วันที่	รายการแก้ไข	แก้ไขโดย

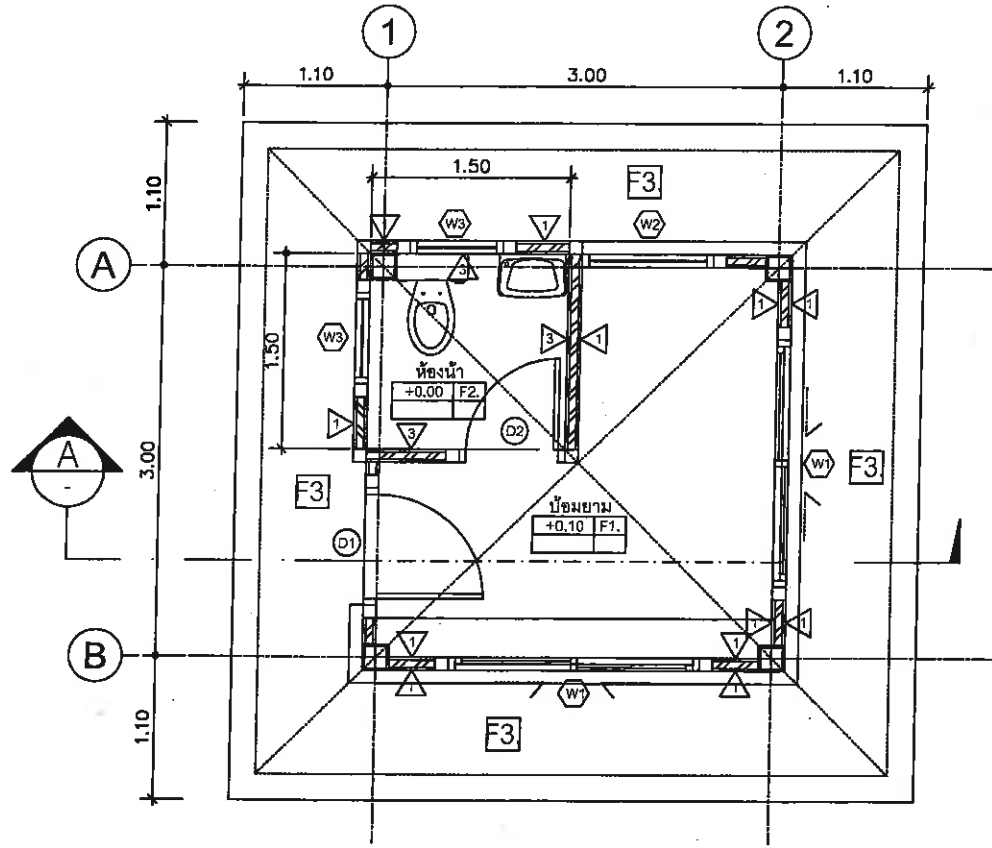
แบบแสดง
หมวด แบบอาคารปอมยาม

บริษัทที่ปรึกษา	บริษัท โฟร์ทีเยอร์ คอนซัลแตนต์ จำกัด FOURTIER CONSULTANTS CO., LTD. 99/2 หมู่ที่ 8 ด.บางเมือง อ.เมืองสมุทรปราการ จ.สมุทรปราการ 10270 โทร. 02-105-4608 โทรสาร. 02-105-4609	ผู้จัดการโครงการ  ดร. นพดล คงศรีเจริญ วส.81	วิศวกรโยธา  นายวุฒิกรณ์ มาลี สย.10304	วิศวกรสิ่งแวดล้อม  นายบุญ เมตโสภาวรรณกุล วส.67	วิศวกรไฟฟ้า  นายทรงฤทธิ์ ธีรวัฒน์จิราวัฒน์ วทศ.957	มาตรฐาน NOT TO SCALE	วันที่ 17/06/2565
		วิศวกรเครื่องกล  นายปฏิวัติ โพธิ์ซุ่ม สก.4464	วิศวกรโยธา  นายบุญ เมตโสภาวรรณกุล อย.7370	วิศวกรสิ่งแวดล้อม  ดร. นพดล คงศรีเจริญ วส.81	แบบเลขที่ D0/0565	แผ่นที่ 64 102	



แปลนพื้นชั้นกลาง

มาตราส่วน

1:100

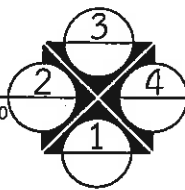

รายการสุขภัณฑ์ (บ่อมยวม)

- โถนั่งราบ พร้อมถังพักน้ำ
- อ่างล้างหน้าแขวนผนัง พร้อมตะตืออ่าง สายถักน้ำดี ท่อน้ำทิ้ง
- ฝักบัวอาบน้ำพร้อมวาล์วเปิด-ปิด สแตนเลส 304
- FD สแตนเลส
- กระชกเงา
- ที่ใส่กระดาษชำระ
- ราวแขวนผ้า

แปลนหลังคา

มาตราส่วน

1:100

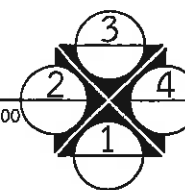

- (C1) ติดตั้งฝ้าฉาบเรียบขนาด 9 มม. ฉาบเรียบ ชนิดพอร์ยกันความร้อน พร้อมคร่าวโลหะชุบสังกะสี
- (C2) ฝ้าเพดานฉาบฉาบขนาด 9 มม. ฉาบเรียบ ทาสี ชนิดทนชื้น พร้อมคร่าวโลหะชุบสังกะสี
- (C3) ฝ้าชายคาฉาบฉาบขนาด 4 มม. พร้อมคร่าวโลหะชุบสังกะสี

รายการประกอบแบบวัสดุ

สัญลักษณ์	วัสดุผิวพื้น	สัญลักษณ์	วัสดุผิวผนัง
F1	พื้น ค.ส.ล. ปูกระเบื้องแกรนิตโต้ (ภายในอาคาร)	△	ผนังก่ออิฐมวลยู่ ทาสี
F2	พื้น ค.ส.ล. ปูกระเบื้องเซรามิก 0.30x0.45 ม. (ห้องน้ำ)	△	ผนังก่ออิฐมวลยู่ ฉาบผิวทาสีทราดล่าง
F3	พื้น ค.ส.ล. ปูกระเบื้องแกรนิตโต้ (ภายในอาคาร)	△	ผนังก่ออิฐมวลยู่ กระจกกระเบื้องเซรามิกสูงชนฝ้าเพดาน (ห้องน้ำ)



เมืองพัททยา

โครงการก่อสร้าง

ระบบบำบัดน้ำเสียชุมชนเกาะล้าน
แห่งที่ ๓

สถานที่ปลูกสร้าง

เมืองพัททยา, เกาะล้าน

สำรวจ / เขียนแบบ

(Signature)
(นายคุณุตตมศักดิ์ เสถียรพงศ์)
นายช่างโยธาชำนาญงาน

ตรวจ

(Signature)
(นายเกียรติศักดิ์ คงเชียว)
วิศวกรโยธาชำนาญการ

ตรวจ

(Signature)
(นายชินกร กระตังงา)
ผู้อำนวยการส่วนผังเมือง รักษาการในตำแหน่ง
หัวหน้าฝ่ายการโยธา

ตรวจ

ตรวจ

(Signature)
(นายเกียรติศักดิ์ ศรีวงษ์ชัย)
รองปลัดเมืองพัททยา

อนุมัติ

(Signature)
เมืองพัททยา
(นายไม้มวย หับหิม)
ปลัดเมืองพัททยา ปฏิบัติหน้าที่
นายกเมืองพัททยา

แก้ไขครั้งที่

วันที่

รายการแก้ไข

แก้ไขโดย

แบบแสดง

แปลนพื้นชั้นกลาง, แปลนหลังคา

บริษัทที่ปรึกษา

บริษัท โฟร์ทีเยอร์ คอนซัลแตนต์ จำกัด
FOURTIER CONSULTANTS CO., LTD.
99/2 หมู่ที่ 8 ต.บางเมือง อ.เมืองสมุทรปราการ จ.สมุทรปราการ 10270
โทร. 02-105-4608 โทรสาร. 02-105-4609

ผู้จัดการโครงการ
(Signature)
ดร. นพดล คงศรีเจริญ วส.81

วิศวกรเครื่องกล
(Signature)
นายปฏิวัติ โพธิ์ขุ่น สก.4464

วิศวกรโยธา
(Signature)
นายสุวิกรม นาสี สย.10304

วิศวกรโยธา
(Signature)
นายบุญ เมฆโสการณกุล ภย.7370

วิศวกรสิ่งแวดล้อม
(Signature)
นายบุญ เมฆโสการณกุล วส.67

วิศวกรสิ่งแวดล้อม
(Signature)
ดร. นพดล คงศรีเจริญ วส.81

วิศวกรไฟฟ้า
(Signature)
นายทรงกฤต ศรีรัตนจิตรภม วทศ.957

มาตรฐาน
1:100

วันที่
17/06/2565

แบบเลขที่
20/2565

แผ่นที่
65 / 102



เมืองพญา

โครงการก่อสร้าง
ระบบบำบัดน้ำเสียชุมชนเกาะล้าน
แห่งที่ ๓

สถานที่ปลูกสร้าง
เมืองพญา, เกาะล้าน

สำรวจ / เขียนแบบ
2015
(นายกฤษณะศักดิ์ เลฎฐาพงศ์)
นายช่างโยธาชำนาญงาน

ตรวจ
[Signature]
(นายเกียรติศักดิ์ คงเขียว)
วิศวกรโยธาชำนาญการ

ตรวจ
[Signature]
(นายชินกร กระดังงา)
ผู้อำนวยการส่วนผังเมือง รักษาการในตำแหน่ง
หัวหน้าฝ่ายการโยธา

ตรวจ

ตรวจ
[Signature]
(นายเกียรติศักดิ์ ศรีวงษ์ชัย)
รองปลัดเมืองพญา

อนุมัติ
[Signature]
เรือดรี
(ปราโมทย์ ทัพพิม)
ปลัดเมืองพญา ปฏิบัติหน้าที่
นายกเมืองพญา

แก้ไขครั้งที่ วันที่ รายการแก้ไข แก้โดย

แบบแสดง
รูปด้าน 1 , รูปด้าน 2

มาตรฐาน 1:100 วันที่ 17/04/2565

แบบเลขที่ 20/2565 หน้าที่ 66 102

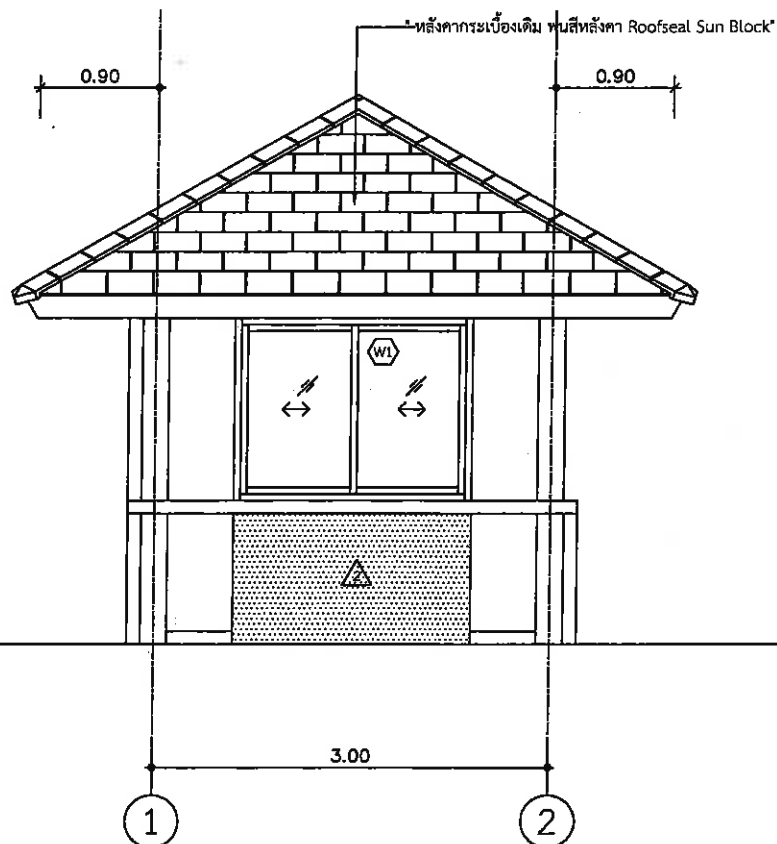

รูปด้าน 1
มาตรฐาน 1:100

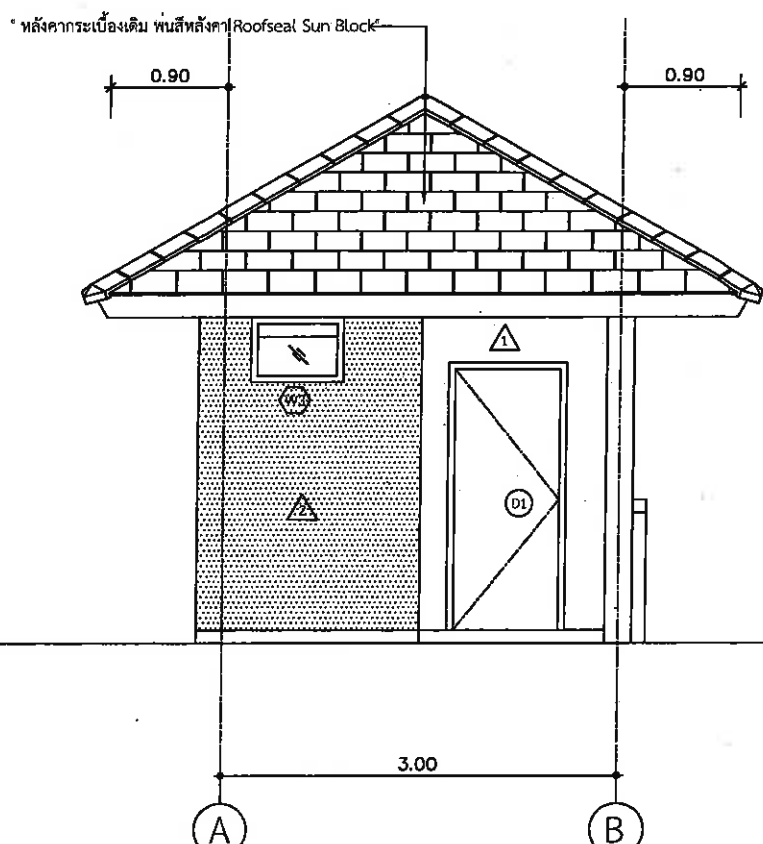

รูปด้าน 2
มาตรฐาน 1:100

บริษัทที่ปรึกษา

บริษัท โฟร์เทียร์ คอนซัลแตนต์ จำกัด
FOURTIER CONSULTANTS CO., LTD.
99/2 หมู่ที่ 8 ต.บางเมือง อ.เมืองสมุทรปราการ จ.สมุทรปราการ 10270
โทร. 02-105-4608 โทรสาร. 02-105-4609

ผู้จัดการโครงการ *[Signature]*
ดร. นพดล คงศรีเจริญ วส.81
วิศวกรเครื่องกล *[Signature]*
นายปฏิวัติ โพธิ์ขุ่น สก.4464

วิศวกรโยธา *[Signature]*
นายวุฒิกร นานี สย.10304
วิศวกรโยธา *[Signature]*
นายณัฐ เมธโชภาวรรณกุล กย.7370

วิศวกรสิ่งแวดล้อม *[Signature]*
นายณัฐ เมธโชภาวรรณกุล วส.67
วิศวกรสิ่งแวดล้อม *[Signature]*
ดร. นพดล คงศรีเจริญ วส.81

วิศวกรไฟฟ้า *[Signature]*
นายทรงกฤต ศรีรัตนพิทักษ์ วทศ.957



เมืองพญา

โครงการก่อสร้าง

ระบบบำบัดน้ำเสียชุมชนเกาะล้าน

หนังสือที่ ๓

สถานที่ปลูกสร้าง

เมืองพญา, เกาะล้าน

สำรวจ / เขียนแบบ

(Signature)

(นายคุณุภเมศต์ เสฎฐาพงศ์)
นายช่างโยธาชำนาญงาน

ตรวจ

(Signature)

(นายเกียรติศักดิ์ คงเขียว)
วิศวกรโยธาชำนาญการ

ตรวจ

(Signature)

(นายชินกร กระดังงา)
ผู้อำนวยการส่วนผังเมือง วิชาการในตำแหน่ง
หัวหน้าฝ่ายการโยธา

ตรวจ

ตรวจ

(Signature)

(นายเกียรติศักดิ์ ศรีวงษ์ชัย)
รองปลัดเมืองพญา

อนุมัติ

(Signature)

เรือตรี
(ปราโมทย์ หับถิ่น)
ปลัดเมืองพญา ปฏิบัติหน้าที่
นายกเมืองพญา

แก้ไขครั้งที่ วันที่ รายการแก้ไข แก้ไขโดย

แบบแสดง

รูปด้าน 3 , รูปด้าน 4

มาตรฐาน

1:100

วันที่ 17/06/2565

แบบเลขที่

๕๐/๑๕๖๕

แผ่นที่ 67 / 102

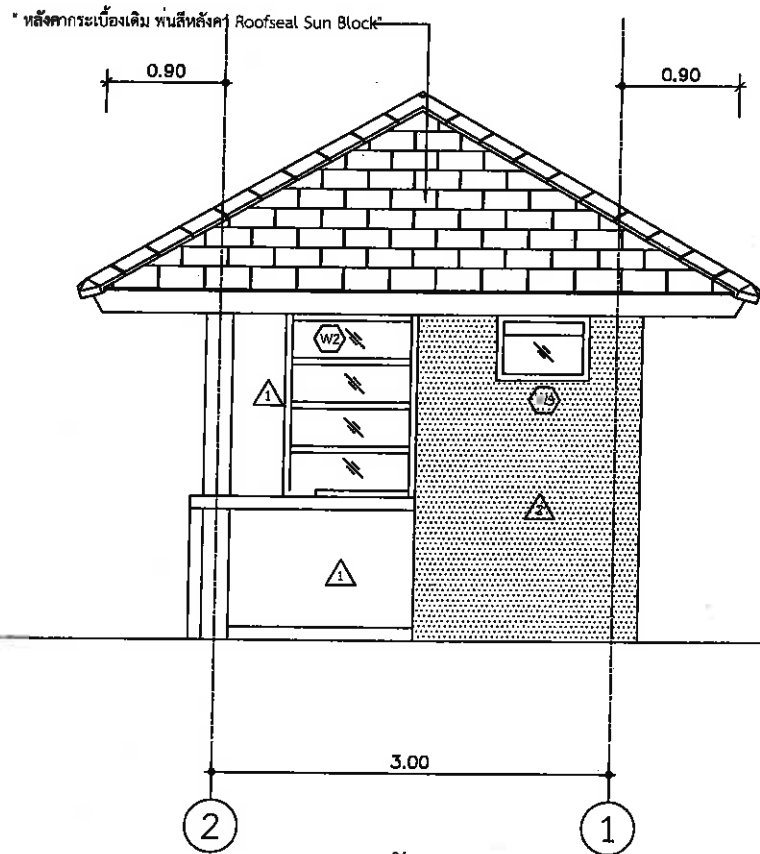

รูปด้าน 3

มาตรฐาน 1:100

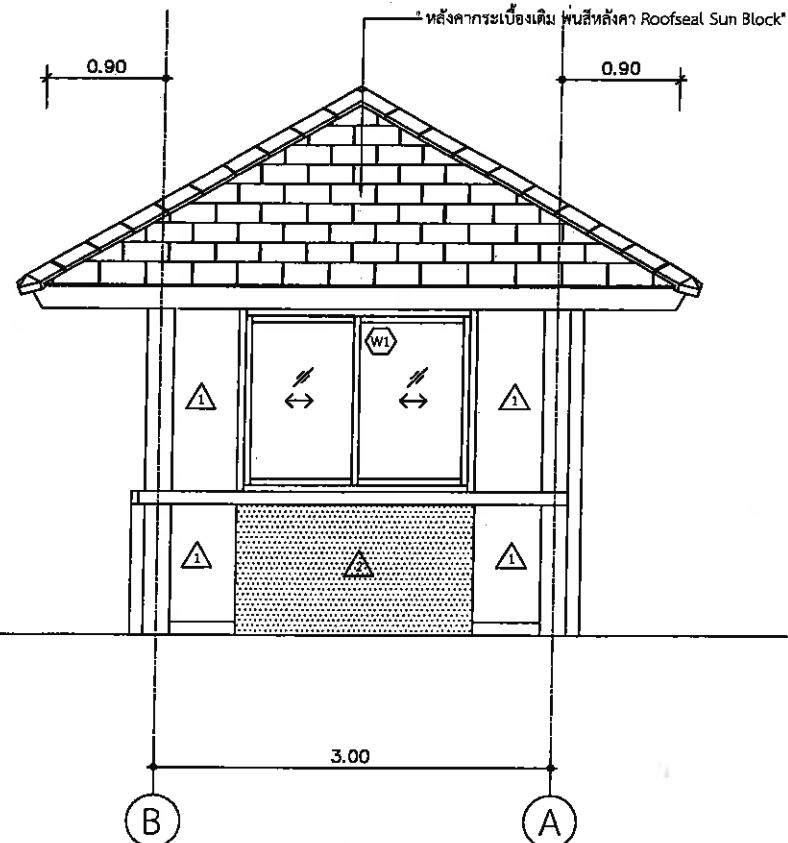

รูปด้าน 4

มาตรฐาน 1:100

บริษัทที่ปรึกษา

บริษัท ฟอร์เทียร์ คอนซัลแตนต์ จำกัด
FOURMER CONSULTANTS CO., LTD.

99/2 หมู่ที่ 8 ต.บางเมือง อ.เมืองสมุทรปราการ จ.สมุทรปราการ 10270

โทร. 02-105-4608 โทรสาร. 02-105-4609

ผู้จัดการโครงการ

(Signature)
ดร. นพดล คงเจริญ วส.81

วิศวกรเครื่องกล

(Signature)
นายปฏิวัติ โพธิ์นุ่น สก.๑๔๖๔

วิศวกรโยธา

(Signature)
นายวุฒิภรณ์ นวลี สย.10304

วิศวกรโยธา

(Signature)
นายบุญ เฉลิมไสภาวรรณกุล กบ.7370

วิศวกรสิ่งแวดล้อม

(Signature)
นายมนู เฉลิมไสภาวรรณกุล วส.67

วิศวกรสิ่งแวดล้อม

(Signature)
ดร. นพดล คงเจริญ วส.81

วิศวกรไฟฟ้า

(Signature)
นายทรงฤทธิ์ ศรีรัตนธรรม วฟก.957

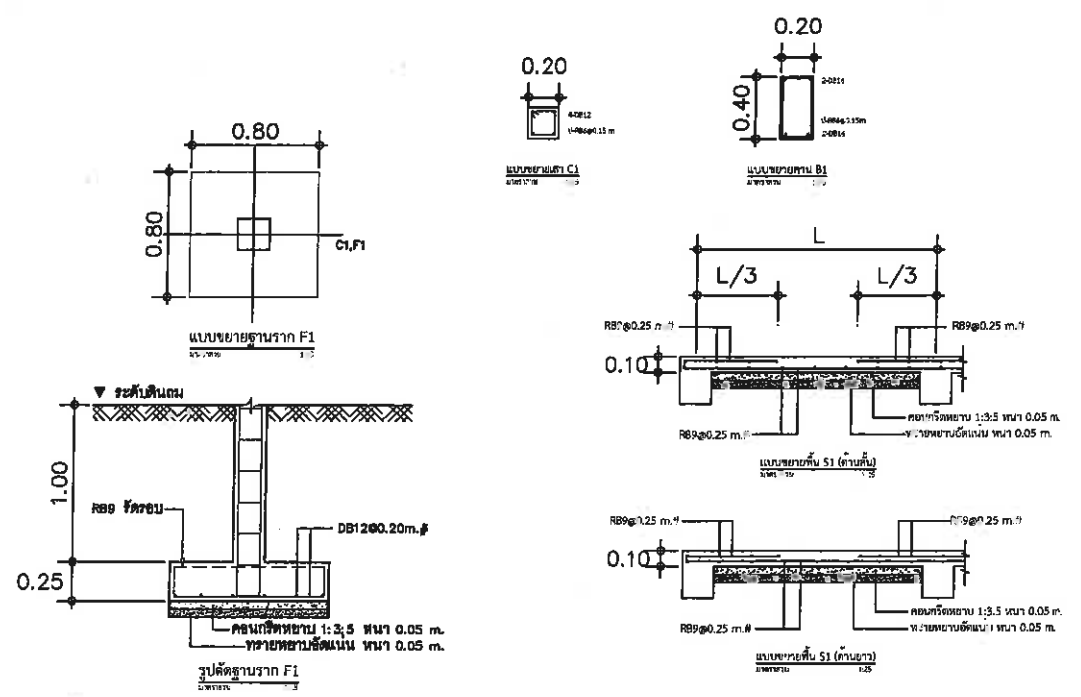
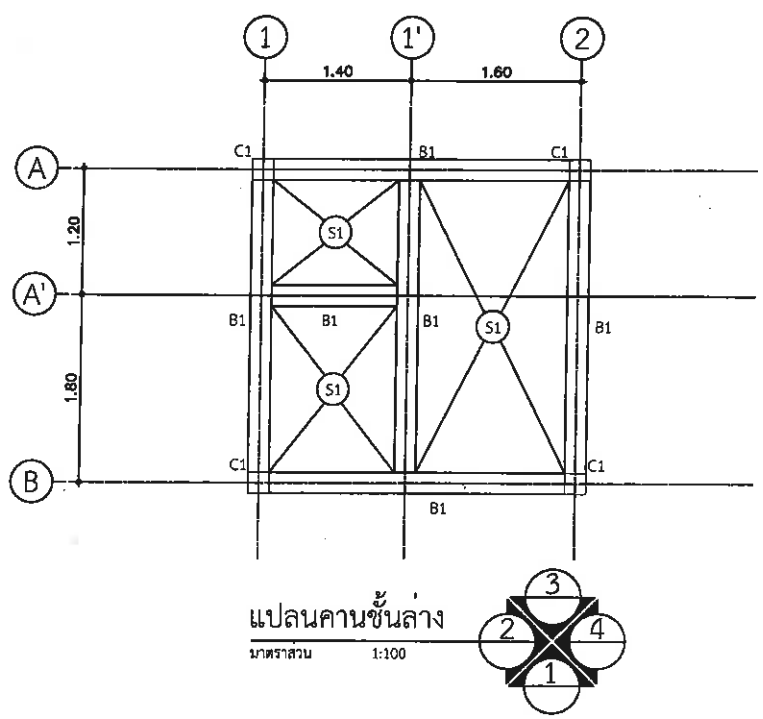
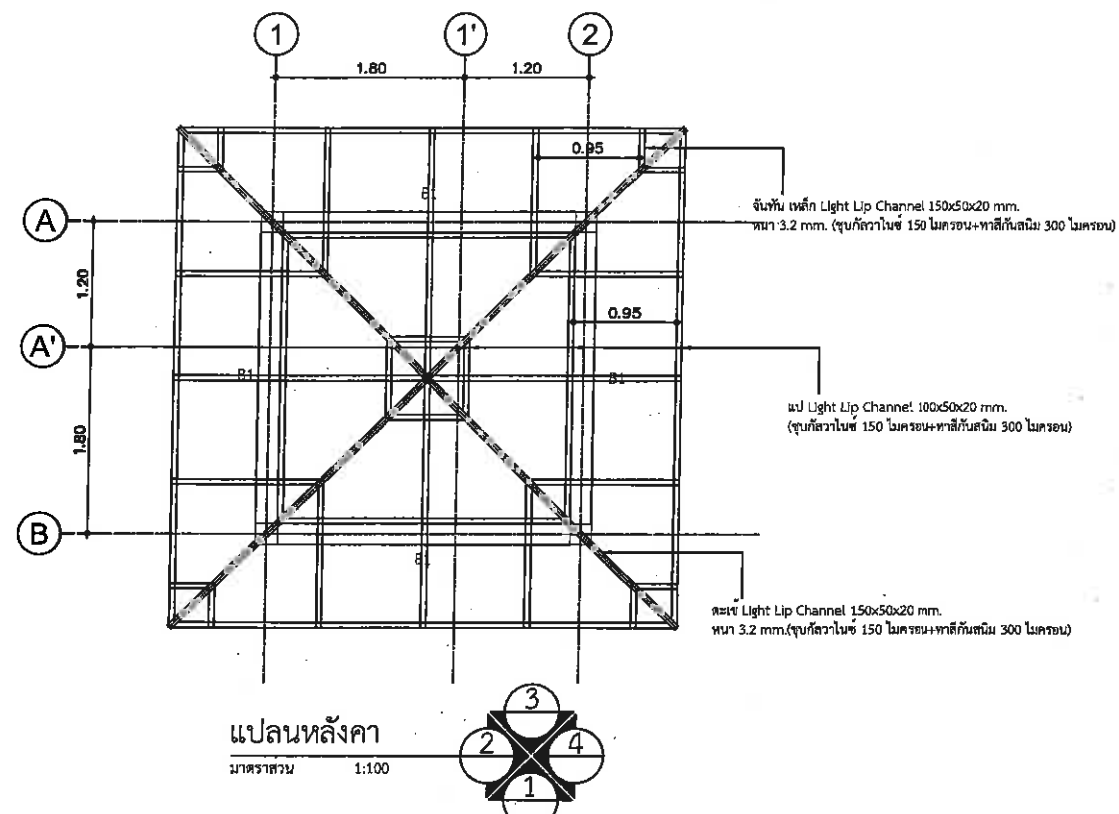
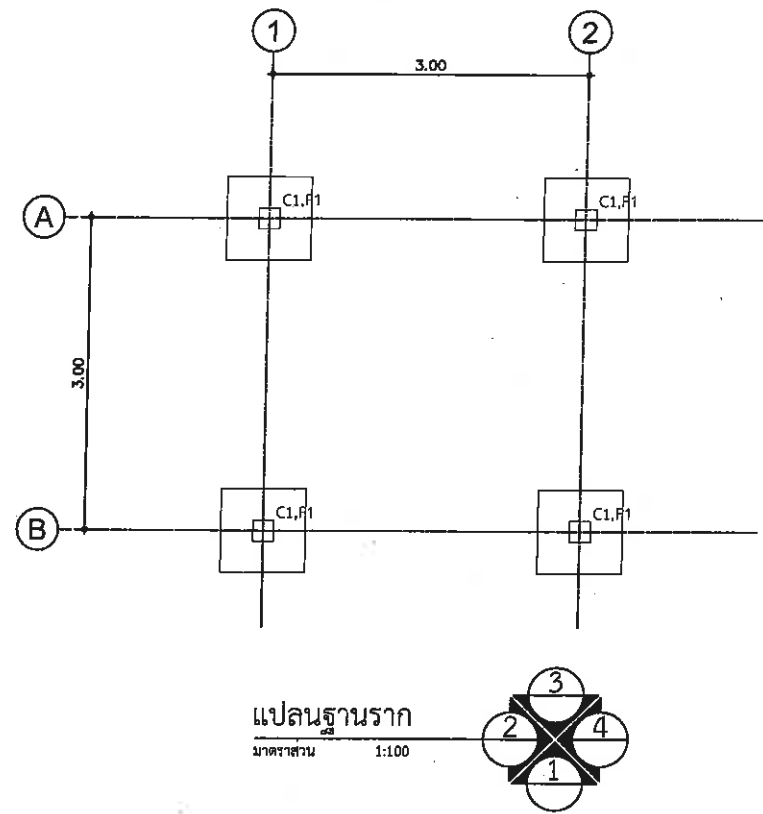

เมืองพัยทยา
โครงการก่อสร้าง
ระบบบำบัดน้ำเสียชุมชนเกาะล้าน
พื้นที่ ๓

สถานที่ปลูกสร้าง
เมืองพัยทยา, เกาะล้าน

สำรวจ / เขียนแบบ
[Signature]
(นายภูธรพงศ์ เสฐราพงศ์)
นายช่างโยธาชำนาญงาน

ตรวจ
[Signature]
(นายเกียรติศักดิ์ คงเขียว)
วิศวกรโยธาชำนาญการ

ตรวจ
[Signature]
(นายชินกร กระดังงา)
ผู้อำนวยการส่วนผังเมือง รักษาการในตำแหน่ง
หัวหน้าฝ่ายการโยธา

ตรวจ

ตรวจ
[Signature]
(นายเกียรติศักดิ์ ศรีงษ์ชัย)
รองปลัดเมืองพัยทยา

อนุมัติ
[Signature]
เจือตรี
(ปราโมทย์ ทับทิม)
ปลัดเมืองพัยทยา ปฏิบัติหน้าที่
นายกเมืองพัยทยา

แก้ไขครั้งที่	วันที่	รายการแก้ไข	แก้ไขโดย

แบบแสดง
แบบขยาย โครงสร้าง

บริษัทที่ปรึกษา	บริษัท โฟร์ทีเยร์ คอนซัลแตนต์ จำกัด FOURTIER CONSULTANTS CO., LTD. 99/2 หมู่ที่ 8 ต.บางเมือง อ.เมืองสมุทรปราการ จ.สมุทรปราการ 10270 โทร. 02-105-4608 โทรสาร. 02-105-4609	ผู้จัดการโครงการ <i>[Signature]</i> ดร. นพพล คงศรีเจริญ วส.81	วิศวกรโยธา <i>[Signature]</i> นายวุฒิกรณ มาลี สย.10304	วิศวกรสิ่งแวดล้อม <i>[Signature]</i> นายบุญ แม่โสภาวรรณกุล วส.67	วิศวกรไฟฟ้า <i>[Signature]</i> นายทรงกฤต ศรีรัตนจิรรมณ์ วทศ.957	มาตราส่วน 1:25,100	วันที่ 17/01/2565
		วิศวกรเครื่องกล <i>[Signature]</i> นายปวิติ โพธิ์เงิน สก.4464	วิศวกรโยธา <i>[Signature]</i> นายบุญ แม่โสภาวรรณกุล สย.7370	วิศวกรสิ่งแวดล้อม <i>[Signature]</i> ดร. นพพล คงศรีเจริญ วส.81		แบบเลขที่ DG/2565	แผ่นที่ 68 102

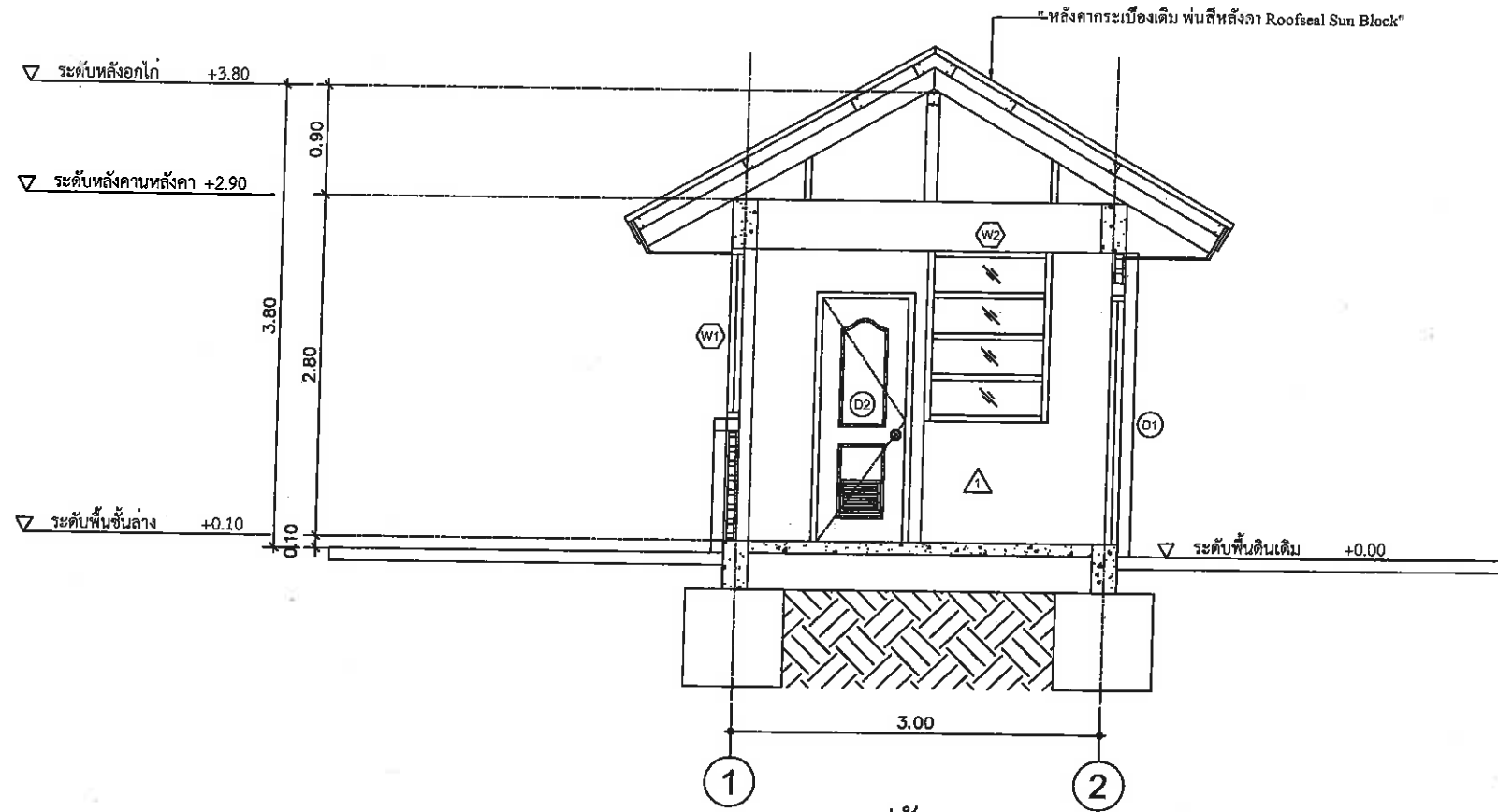

รูปตัด A
มาตราส่วน 1:100

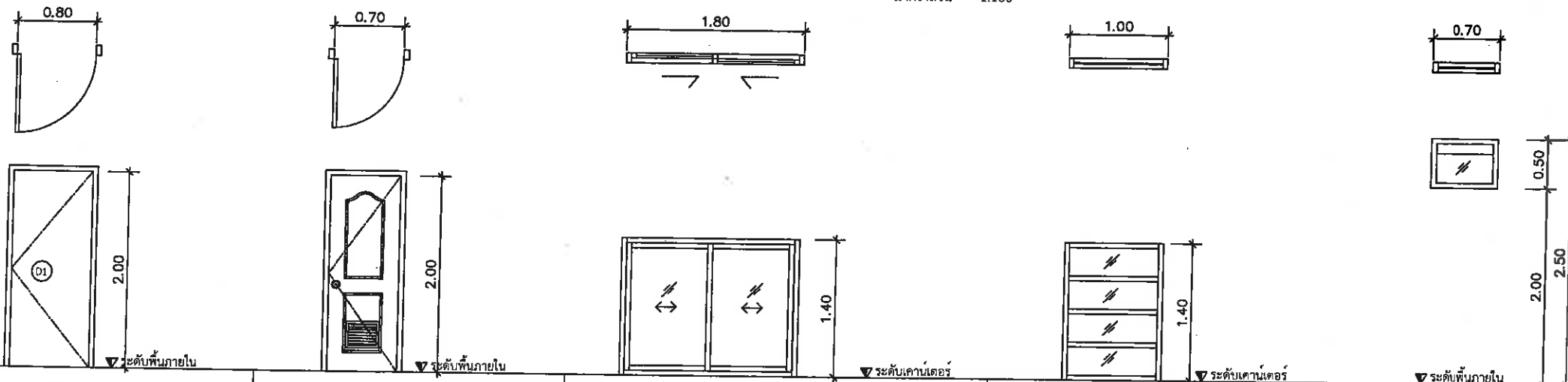

D1	D2	W1	W2	W3
ประตูบานเดี่ยว UPVC ขนาด 0.90 x 2.05 ม.	ประตูบานเดี่ยว UPVC ขนาด 0.80 x 2.05 ม.	หน้าต่างอลูมิเนียมสีขาวอบ บานเลื่อน พร้อมช่องแสงกระจกเขียวใสตัดแสงขนาด 1.80x1.40ม. พร้อมวงกบและอุปกรณ์ครบชุด	ชนิดประตู บานเกล็ด วงกบ อลูมิเนียม กรอบบาน อลูมิเนียม ลูกทัก กระจกใสหนา 6 มม. อุปกรณ์ มือจับประตู	หน้าต่างอลูมิเนียมสีขาวอบ บานประทุ้ง ขนาด 0.50 x 0.70 ม. กระจกฝ้า

บริษัทที่ปรึกษา	บริษัท โฟร์เทียร์ คอนซัลแตนต์ จำกัด FOURTIER CONSULTANTS CO., LTD. 99/2 หมู่ที่ 8 ต.บางเมือง อ.เมืองสมุทรปราการ จ.สมุทรปราการ 10270 โทร. 02-105-4608 โทรสาร. 02-105-4609	ผู้จัดการโครงการ ดร. นพพล คงศรีเจริญ วส.81	วิศวกรโยธา นายวุฒิกรณ มาลี สย.10304	วิศวกรสิ่งแวดล้อม นายบุญ เมธโสภการวรรณกุล วส.67	วิศวกรไฟฟ้า นายทรงฤกษ์ ดริรัตน์จิรากรม วทศ.957
		วิศวกรเครื่องกล นายปฏิวัติ โพธิ์ซุ่น สท.4464	วิศวกรโยธา นายบุญ เมธโสภการวรรณกุล สย.7370	วิศวกรสิ่งแวดล้อม ดร. นพพล คงศรีเจริญ วส.81	

<p>เมืองพัทยา</p>			
<p>โครงการก่อสร้าง ระบบบำบัดน้ำเสียชุมชนเกาะล้าน ครั้งที่ ๓</p>			
<p>สถานที่ปลูกสร้าง เมืองพัทยา, เกาะล้าน</p>			
<p>สำรวจ / เขียนแบบ</p> <p><i>(Signature)</i> (นายภูธรศักดิ์ เสฎฐาพงศ์) นายช่างโยธาชำนาญงาน</p>			
<p>ตรวจ</p> <p><i>(Signature)</i> (นายเกียรติศักดิ์ คงชีวะ) วิศวกรโยธาชำนาญการ</p>			
<p>ตรวจ</p> <p><i>(Signature)</i> (นายชินกร กระดังงา) ผู้อำนวยการส่วนผังเมือง รักษาการในตำแหน่ง หัวหน้าฝ่ายการโยธา</p>			
<p>ตรวจ</p> <p><i>(Signature)</i> (นายเกียรติศักดิ์ ศรีวงษ์ชัย) รองปลัดเมืองพัทยา</p>			
<p>อนุมัติ</p> <p><i>(Signature)</i> เรือตรี (ปราโมทย์ พิทธิณ) ปลัดเมืองพัทยา ปฏิบัติหน้าที่ นายกเมืองพัทยา</p>			
แก้ไขครั้งที่	วันที่	รายการแก้ไข	แก้ไขโดย
<p>แบบแสดง</p> <p>รูปตัด A แบบขยายประตู, แบบขยายหน้าต่าง</p>			
มาตราส่วน	วันที่		
1:100	17/06/2565		
แบบเลขที่	แผ่นที่		
๕๐/๒๕๕๕	๖๙	๑๐๒	

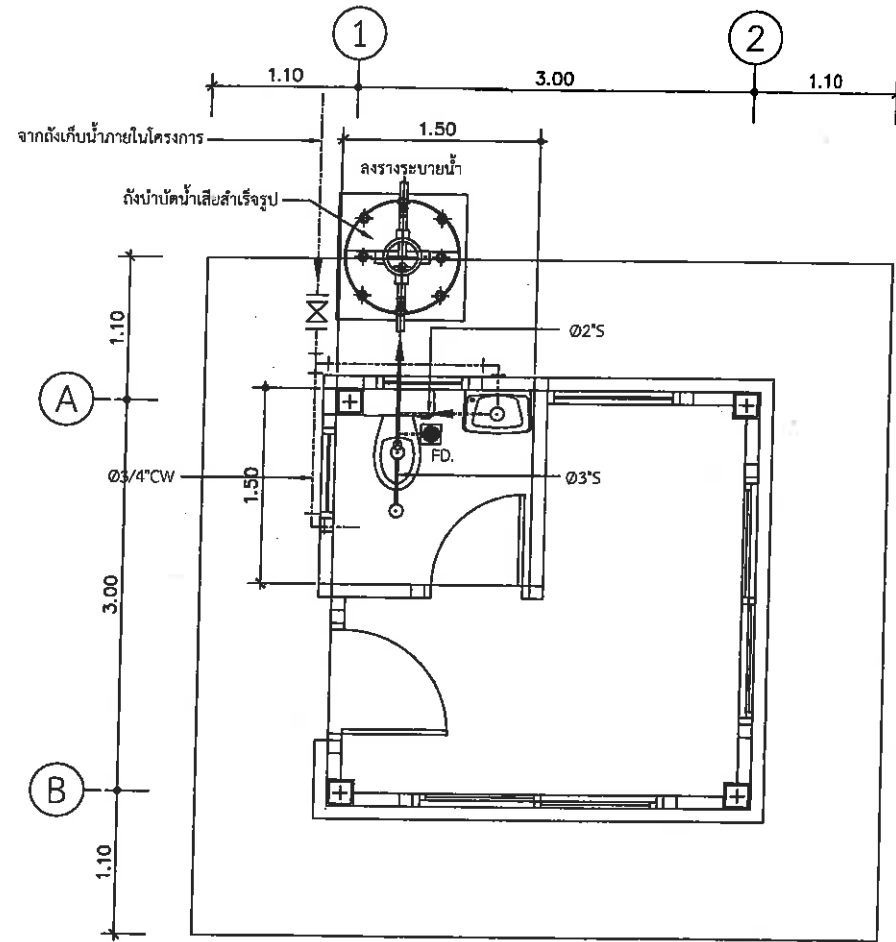

แปลนระบบสุขาภิบาล
มาตราส่วน 1:50



เมืองพัยยา

โครงการก่อสร้าง
ระบบบำบัดน้ำเสียชุมชนเกาะล้าน
พื้นที่ ๓

สถานที่ปลูกสร้าง

เมืองพัยยา, เกาะล้าน

สำรวจ / เขียนแบบ

(Signature)
(นายอดุลย์เนตต์ แสฎฐาพงศ์)
นายช่างโยธาชำนาญงาน

ตรวจ

(Signature)
(นายเกียรติศักดิ์ คงเขียว)
วิศวกรโยธาชำนาญการ

ตรวจ

(Signature)
(นายชินกร กระดังง)
ผู้อำนวยการส่วนผังเมือง วิศวกรรมการในตำแหน่ง
หัวหน้าฝ่ายการโยธา

ตรวจ

(Signature)
(นายเกียรติศักดิ์ ศรีวงษ์ชัย)
รองปลัดเมืองพัยยา

ตรวจ

(Signature)
(นายไมเอย์ ชูวิกรม)
ปลัดเมืองพัยยา ปฏิบัติหน้าที่
นายกเมืองพัยยา

อนุมัติ

เวือศรี
(นายไมเอย์ ชูวิกรม)
ปลัดเมืองพัยยา ปฏิบัติหน้าที่
นายกเมืองพัยยา

แก้ไขครั้งที่	วันที่	รายการแก้ไข	แก้ไขโดย

มาตราส่วน	วันที่
1:50	17/06/2565
แบบเลขที่	แผ่นที่
20/2565	10
	102

บริษัทที่ปรึกษา บริษัท โฟร์ทียร์ คอนซัลแตนต์ จำกัด FOURTIER CONSULTANTS CO., LTD. 99/2 หมู่ที่ 8 ต.บางเมือง อ.เมืองสมุทรปราการ จ.สมุทรปราการ 10270 โทร. 02-105-4608 โทรสาร. 02-105-4609	ผู้จัดการโครงการ <i>(Signature)</i> ดร. นพดล คงเจริญ วส.81	วิศวกรโยธา <i>(Signature)</i> นายวุฒิกรณ มาลี สย.10304	วิศวกรสิ่งแวดล้อม <i>(Signature)</i> นายบุญ เฉลิมใสการรณกุล วส.67	วิศวกรไฟฟ้า <i>(Signature)</i> นายทรงฤกษ์ เสฐิตนิจารณ วทก.957	มาตราส่วน	วันที่
	วิศวกรเครื่องกล <i>(Signature)</i> นายปฏิวัติ โพธิ์ชุม สก.4464	วิศวกรโยธา <i>(Signature)</i> นายบุญ เฉลิมใสการรณกุล อย.7370	วิศวกรสิ่งแวดล้อม <i>(Signature)</i> ดร. นพดล คงเจริญ วส.81			

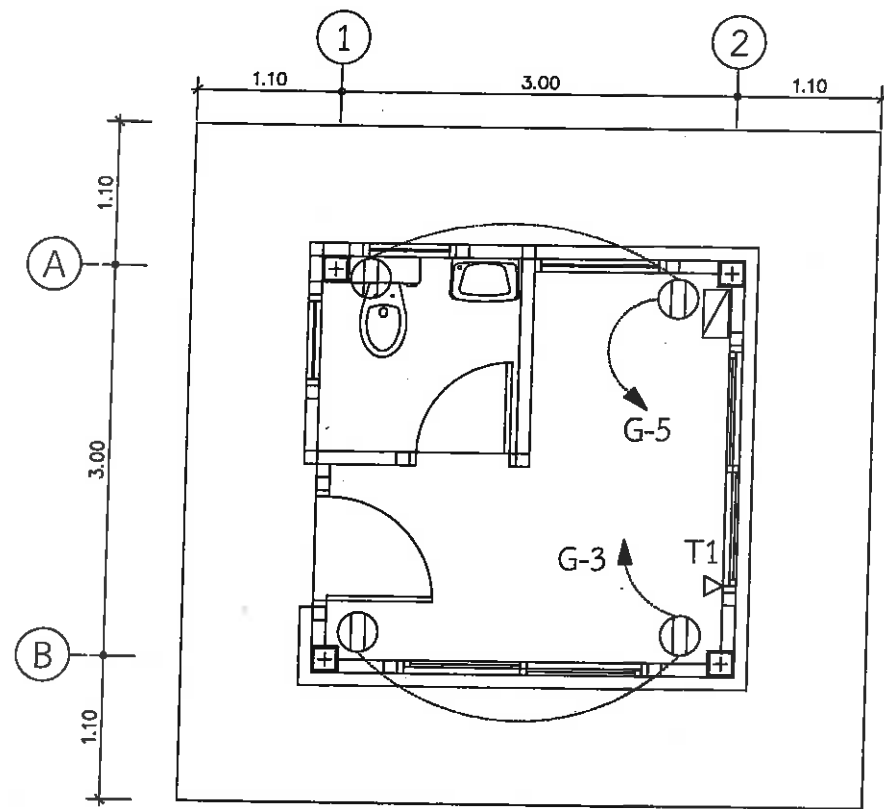

OUTLET PLAN
มาตราส่วน 1:50

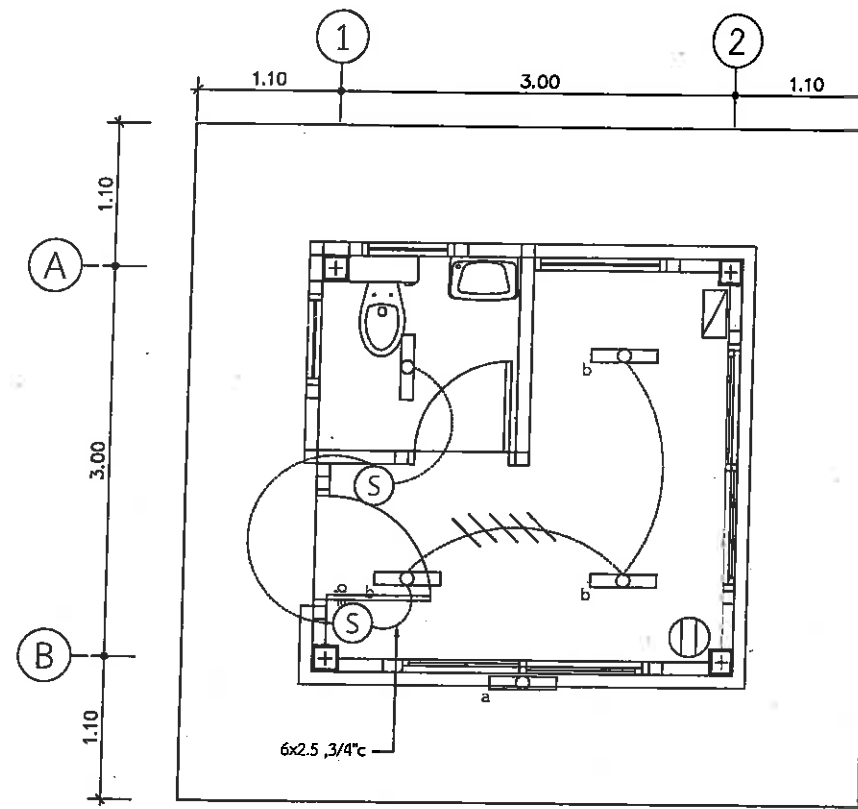

LIGHTING PLAN
มาตราส่วน 1:50

- (S) สวิตซ์ทางเดียว 1 จุด ติดตั้งสูงจากพื้น 1.2 ม.
- ▽ เต้ารับโทรศัพท์
- ⊖ ขั้วเต้ารับ แบบมีสายดิน ติดตั้งสูงจากพื้น 0.30 ม.
- ▭ ตู้สวิตซ์บอร์ด ติดตั้งสูงจากพื้น 1.50 ม.
- ▭ รางหลอดไฟ LED T8 ขนาด 1x18 W

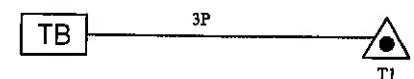

TELEPHONE WIRING



เมืองพัยทยา
โครงการก่อสร้าง
ระบบบำบัดน้ำเสียชุมชนเกาะล้าน
ครั้งที่ ๓
สถานที่ปลูกสร้าง
เมืองพัยทยา, เกาะล้าน
สำรวจ / เขียนแบบ
(นายคุณณรงค์ เสฎฐาพงศ์)
นายช่างโยธาชำนาญงาน
ตรวจ
(นายเกียรติศักดิ์ คงเอียด)
วิศวกรโยธาชำนาญการ
ตรวจ
(นายอินกร กะดังงา)
ผู้อำนวยการส่วนผังเมือง รักษาการในตำแหน่ง
หัวหน้าฝ่ายการโยธา
ตรวจ
(นายเกียรติศักดิ์ ศรีวงษ์ชัย)
รองปลัดเมืองพัยทยา
อนุมัติ
(นายไม้มวย พิมรัมย์)
ปลัดเมืองพัยทยา ปฏิบัติหน้าที่
นายกเมืองพัยทยา

แก้ไขครั้งที่	วันที่	รายการแก้ไข	แก้ไขโดย
แบบแสดง			
แปลนงานระบบไฟฟ้า			

บริษัทที่ปรึกษา	บริษัท ฟูร์เทียร์ คอนซัลแตนต์ จำกัด FOURTIER CONSULTANTS CO., LTD. 99/2 หมู่ที่ 8 ต.บางเมือง อ.เมืองสมุทรปราการ จ.สมุทรปราการ 10270 โทร. 02-105-4608 โทรสาร. 02-105-4609	ผู้จัดการโครงการ (นาย) นพดล คงศรีเจริญ วส.81	วิศวกรโยธา (นาย) ภูษิตกรณ มาลี ฮย.10304	วิศวกรสิ่งแวดล้อม (นาย) มนูญ เมฆโสการวรรณกุล วส.67	วิศวกรไฟฟ้า (นาย) พงศกร ดริรัตน์พิชารณ วท.957	มาตราส่วน 1:50	วันที่ 17/04/2565
	วิศวกรเครื่องกล (นาย) ปวิวัฒน์ โพธิ์ขุน สก.4464	วิศวกรโยธา (นาย) มนูญ เมฆโสการวรรณกุล กย.7370	วิศวกรสิ่งแวดล้อม (นาย) นพดล คงศรีเจริญ วส.81	แบบแสดงที่ 20/2565	แผ่นที่ 71	102	

หมวด แบบจ่ายชื่อโครงการ



เมืองพิทยา

โครงการก่อสร้าง
ระบบบำบัดน้ำเสียชุมชนเกาะล้าน
แห่งที่ ๓

สถานที่ปลูกสร้าง
เมืองพิทยา, เกาะล้าน

สำรวจ / เขียนแบบ

(นาย กฤษณะศักดิ์ เสฎฐาพงศ์)
นายช่างโยธาชำนาญงาน

ตรวจ

(นาย กฤษณะศักดิ์ เสฎฐาพงศ์)
วิศวกรโยธาชำนาญการ

ตรวจ

(นาย ชินกร กระดังงา)
ผู้อำนวยการส่วนผังเมือง วิชาการในตำแหน่ง
หัวหน้าฝ่ายการโยธา

ตรวจ

ตรวจ

(นาย กฤษณะศักดิ์ เสฎฐาพงศ์)
รองปลัดเมืองพิทยา

อนุมัติ
เจือศรี
(ปราโมทย์ เจือศรี)
ปลัดเมืองพิทยา ปฏิบัติหน้าที่
นายกเมืองพิทยา

แก้ไขครั้งที่	วันที่	รายการแก้ไข	แก้ไขโดย

แบบแสดง	หมวด	แบบจ่ายชื่อโครงการ

บริษัทที่ปรึกษา

บริษัท โฟร์เทียร์ คอนซัลแตนต์ จำกัด
FOURTIER CONSULTANTS CO., LTD.
99/2 หมู่ที่ 8 ต.บางเมือง อ.เมืองสมุทรปราการ จ.สมุทรปราการ 10270
โทร. 02-105-4608 โทรสาร. 02-105-4609

ผู้จัดการโครงการ ดร. นพดล คงศรีเจริญ วส.81	วิศวกรโยธา นายวุฒิกรณ์ มาลี สบ.10304	วิศวกรสิ่งแวดล้อม นายมนู เมฆโสการวรรณกุล วส.67	วิศวกรไฟฟ้า นายทรงกฤษณ์ ดิวิรัตน์จิรากรม วทศ.957
วิศวกรเครื่องกล นายปฏิวัติ โพธิ์ชุม สบ.4464	วิศวกรโยธา นายมนู เมฆโสการวรรณกุล สบ.7370	วิศวกรสิ่งแวดล้อม ดร. นพดล คงศรีเจริญ วส.81	

มาตรฐาน NOT TO SCALE	วันที่ 11/06/2565
แบบเลขที่ 20/2565	แผ่นที่ 72 / 102

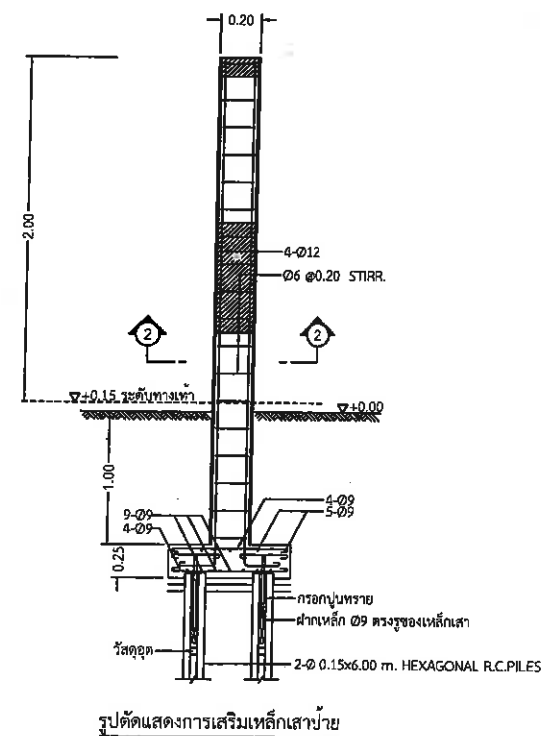
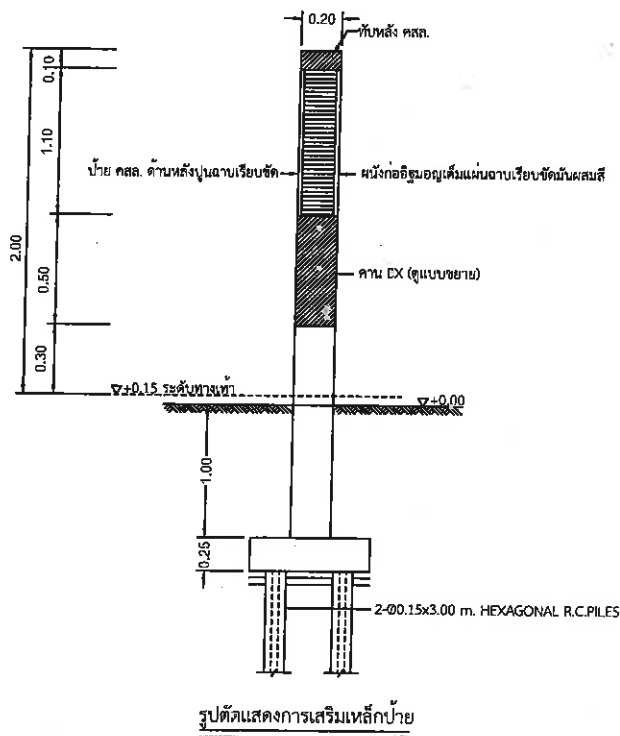
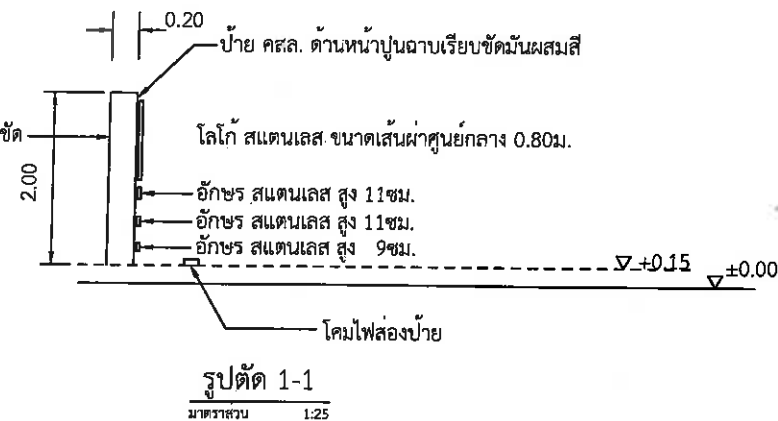
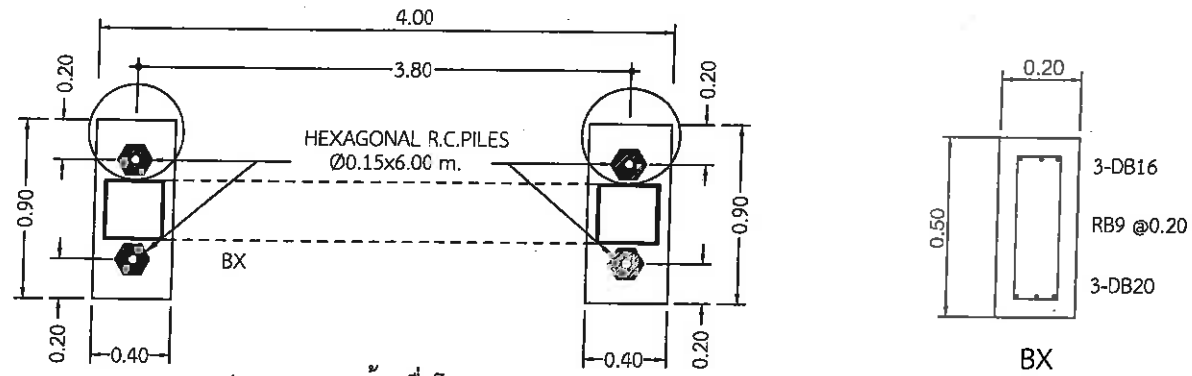
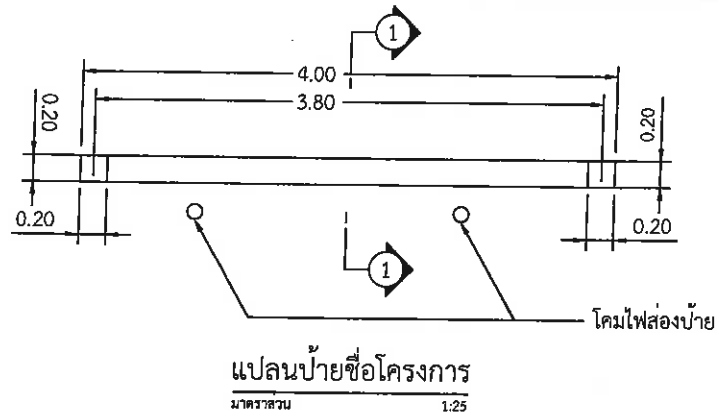





 เมืองพัทยา	
โครงการก่อสร้าง ระบบบำบัดน้ำเสียชุมชนเกาะล้าน แห่งที่ ๓	
สถานที่ปลูกสร้าง เมืองพัทยา, เกาะล้าน	
3-DB16 RB9 @0.20 3-DB20 BX	
(นายภูธรพงศ์ เสฎฐพงษ์) นายช่างโยธาชำนาญงาน	
(นายเกียรติศักดิ์ คงเสียว) วิศวกรโยธาชำนาญการ	
(นายชินกร กระดังงา) ผู้อำนวยการส่วนผังเมือง วิชาการในตำแหน่ง หัวหน้าฝ่ายอาคารโยธา	
(นายเกียรติศักดิ์ ศรีวงษ์ชัย) รองปลัดเมืองพัทยา	
(ปราโมทย์ สุขสันต์) ปลัดเมืองพัทยา ปฏิบัติหน้าที่ นายกเมืองพัทยา	
1:25	วันที่ 17/10/2565
20/2565	102

บริษัทที่ปรึกษา

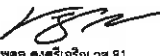
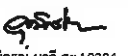
Fourtier

บริษัท โฟร์เทียร์ คอนซัลแตนต์ จำกัด
 FOURTIER CONSULTANTS CO., LTD.
 99/2 หมู่ที่ 8 ต.บางเมือง อ.เมืองสมุทรปราการ จ.สมุทรปราการ 10270
 โทร. 02-105-4608 โทรสาร. 02-105-4609

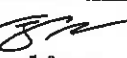
ผู้จัดการโครงการ  ดร. นพดล คงศรีเจริญ วส.81	วิศวกรโยธา  นายวุฒิกรณ์ มาลี สย.10304	วิศวกรสิ่งแวดล้อม  นายบุญ นนดีไกรวรรณกุล วส.67	วิศวกรไฟฟ้า  นายทรงฤทธิ์ ศรีรัตนพิจารณ์ วทศ.957
วิศวกรเครื่องกล  นายปฏิวัติ โพธิ์ขุ่น สก.4464	วิศวกรโยธา  นายบุญ นนดีไกรวรรณกุล กย.7370	วิศวกรสิ่งแวดล้อม  ดร. นพดล คงศรีเจริญ วส.81	

หมวด แบบร่างโครงการ ประตุโครงการ และ LINING CONCRETE



เมืองพัยทยา

โครงการก่อสร้าง
ระบบบำบัดน้ำเสียชุมชนเกาะล้าน
ครั้งที่ ๓

สถานที่ปลูกสร้าง
เมืองพัยทยา, เกาะล้าน

สำรวจ / เขียนแบบ

(นายกฤษณ์ศักดิ์ เสฎฐาพงศ์)
นายช่างโยธาชำนาญงาน

ตรวจ

(นายเกียรติศักดิ์ คงเขียว)
วิศวกรโยธาชำนาญการ

ตรวจ

(นายชินนาร์ กระตังงา)
ผู้อำนวยการส่วนผังเมือง วิศวกรรมการในตำแหน่ง
หัวหน้าฝ่ายการโยธา

ตรวจ

ตรวจ

(นายเกียรติศักดิ์ ศรีวงษ์ชัย)
รองปลัดเมืองพัยทยา

อนุมัติ
เรือศรี
(ปราโมทย์ คุ้ม)
ปลัดเมืองพัยทยา ปฏิบัติหน้าที่
นายกเมืองพัยทยา

แก้ไขครั้งที่ วันที่ รายการแก้ไข แก้ไขโดย
แบบแสดง
หมวด แบบร่างโครงการ ประตุโครงการ
และ LINING CONCRETE

มาตราส่วน วันที่
NOT TO SCALE 17/06/2565
แบบเลขที่ แผนที่
20/2565 7.4
102

บริษัทที่ปรึกษา	บริษัท โฟร์เทียร์ คอนซัลแตนต์ จำกัด FOURTIER CONSULTANTS CO., LTD. 99/2 หมู่ที่ 8 ต.บางเมือง อ.เมืองสมุทรปราการ จ.สมุทรปราการ 10270 โทร. 02-105-4608 โทรสาร. 02-105-4609	ผู้จัดการโครงการ ดร. นพดล คงศรีเจริญ วส.81	วิศวกรโยธา นายวุฒิธร นาสี สว.10304	วิศวกรสิ่งแวดล้อม นายมนู เมฆโสการธรรมกุล วส.67	วิศวกรไฟฟ้า นายทรงกฤษณ์ ศรีรัตนพิชชากรณ วทศ.957
		วิศวกรเครื่องกล นายปฏิวัติ โพธิ์ชุม สก.4464	วิศวกรโยธา นายมนู เมฆโสการธรรมกุล กย.7370	วิศวกรสิ่งแวดล้อม ดร. นพดล คงศรีเจริญ วส.81	

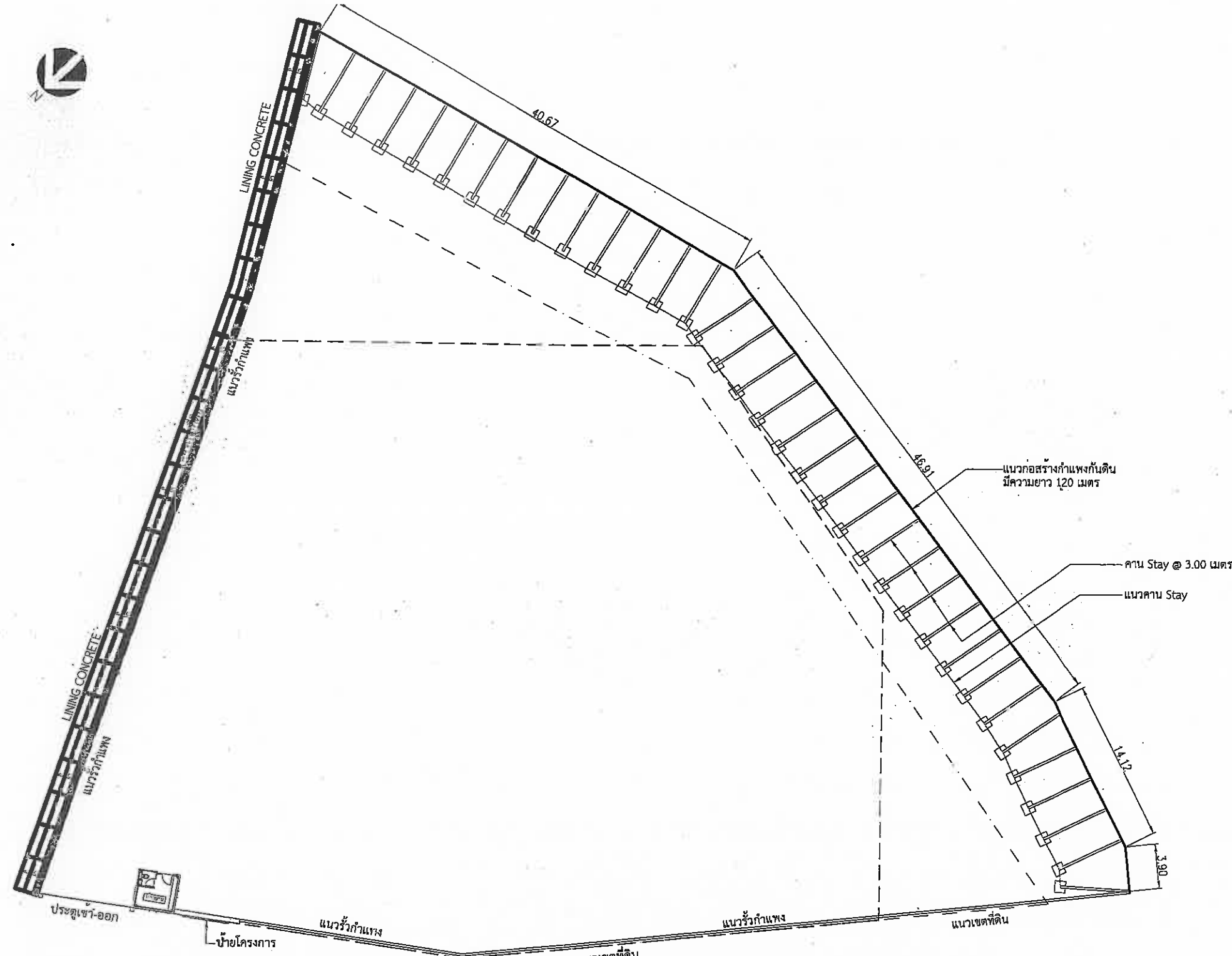

แบบแปลนแสดงรั้วกำแพงโครงการ LINING CONCRETE และ กำแพงกันดิน
มาตราส่วน 1:350



เมืองหัตยา

โครงการก่อสร้าง
ระบบบำบัดน้ำเสียชุมชนเกาะล้าน
แห่งที่ ๓

สถานที่ปลูกสร้าง
เมืองหัตยา, เกาะล้าน

สำรวจ / เขียนแบบ

(นายสุद्धชอนต์ สุद्धชอนต์)
นายช่างโยธาชำนาญงาน

ตรวจ

(นายสุद्धชอนต์ สุद्धชอนต์)
วิศวกรโยธาชำนาญการ

ตรวจ

(นายชินกร กระตัง)
ผู้อำนวยการส่วนเมือง รักษาการในตำแหน่ง
หัวหน้าฝ่ายการโยธา

ตรวจ

ตรวจ

(นายเกียรติศักดิ์ ศรีวงษ์ชัย)
รองปลัดเมืองหัตยา

อนุมัติ

เจือศรี (ปราโมทย์ ทัฬหี)
ปลัดเมืองหัตยา ปฏิบัติหน้าที่
นายกเมืองหัตยา

แก้ไขครั้งที่	วันที่	รายการแก้ไข	แก้ไขโดย

แบบแปลนแสดงรั้วกำแพงโครงการ
และ LINING CONCRETE

บริษัทที่ปรึกษา	บริษัท โฟร์ทีयर คอนซัลแตนต์ จำกัด FOURTEER CONSULTANTS CO., LTD. 99/2 หมู่ที่ 8 ต.บางเมือง อ.เมืองสมุทรปราการ จ.สมุทรปราการ 10270 โทร. 02-105-4608 โทรสาร. 02-105-4609	ผู้จัดการโครงการ ดร. นนทกล สงศรีเจริญ วส.81	วิศวกรโยธา นายสุद्धชอนต์ สุद्धชอนต์ วส.10304	วิศวกรสิ่งแวดล้อม นายอนุ แสงใสการรวมกุล วส.67	วิศวกรไฟฟ้า นายทรงคุณ ศรีรัตนกิจพัฒน์ วส.957	มาตราส่วน 1:350	วันที่ 17/06/2565
	วิศวกรเครื่องกล นายปวิรัฐ ไชยชุม สก.4464	วิศวกรโยธา นายอนุ แสงใสการรวมกุล ญ.7370	วิศวกรสิ่งแวดล้อม ดร. นนทกล สงศรีเจริญ วส.81	แบบแสดง 20/2565	แผ่นที่ 75 102		